



Ceník 2009

pro střechu silnou jako býk!



PREFA

Objednávky

PREFA Aluminiumprodukte s.r.o.	E-Mail	Telefon	Telefax
Zakázky	centrala@prefa.com	281 017 110	281 017 101

Barvy

Střešní krytiny
 PREFALZ
 PREFALZ Deluxe
 Okapy

tmavě hnědá/vlastní barva		•	•		•
antracitová ~ RAL 7016		•	•		•
červenohnědá ~ RAL 8012		•	•		
cihlově červená ~ RAL 8004		•	•		•
tmavě červená ~ RAL 3009		•	•		•
modrá ~ RAL 5014		•	•		•
zvětralá měď/vlastní barva			•		•
mechová zeleň ~ RAL 6005		•	•		•
světle šedá ~ RAL 7005		•	•		•
prefa bílá ~ RAL 9002			•		•
stříbrná metalíza ~ RAL 9006			•		
zinkově šedá/vlastní barva		•	•		•
barva kůže/vlastní barva			•		
slonová kost ~ RAL 1015					
čistě bílá ~ RAL 9010					
šedobílá ~ RAL 9002					
modrá metalíza/vlastní barva					
šedý hliník ~ RAL 9007					
stříbrná anodická/vlastní barva					
rubínová červeň/vlastní barva					
delphin/vlastní barva				•	
titanium/vlastní barva				•	
cyprium/vlastní barva				•	
leštěný přírodní hliník					
šedá anodická					
měděná metalíza					
colonial red					

Odstíny barev se mohou lišit důsledkem tisku a papíru! Údaje o barvách jsou nezávazné!

Upozornění: pokládka krytiny musí být provedena v souladu s technickou příručkou PREFA a podle platných norem a pravidel. Je nutno zohlednit barevné rozdíly mezi jednotlivými povrchovými úpravami (Polyester, PP 99 a PvdF) ! Porovnání hliníku, zinku a mědi je na straně 14. Zboží vyrobené na zakázku a zvláštní barvy na přání nelze vrátet ! Standardní zboží, které nebylo poškozeno, lze vrátit po odečtení manipulačního poplatku 15%. Příplatek za dopravu je 490 Kč. Za chyby a omyly v textu neručíme.

Objednávkové formuláře na CD

Ize vyžádat v odd. zakázek,
 tel. 281 017 110

DIČ: CZ 27107141



Střešní krytiny PREFA

Falcované tašky, šindele a šablony PREFA, podkladní pásy, přichytky, zavětrovací lišty, odvětrávací tašky, hřebenáče, odvětrání hřebene, výlezová okna 4 - 7

Lemování oken Velux a Roto, stoupací plošiny, prostupy střechou 6 – 8

Univerzální prostup, nástavec odvětrání, sněhové háky, trubkové sněholamy, kryt komínu, věžovky, malý šindel bobrovka, držák solárního panelu 8 - 9

PREFA Solar - tašky pro výrobu energie 10

Falcované střešní systémy PREFA

PREFALZ voltaik – fotovoltaické řešení pro hliníkové falcované střechy 10

Svitkové plechy PREFALZ, PRFALZ Deluxe a Falzonal ve falcovací kvalitě, příslušenství 11 – 14

Okapové systémy PREFA

Žlaby, háky, rohy, kotlíky, svody, objímky, kolena, příslušenství a opravné barvy 15 – 21

Tabulka odtoku dešťové vody a rozměry žlabů 21

Spojování žlabů lepením, nýtováním a montáž žlabové dilatace 22

Další druhy plechů PREFA

Prefa CLR svitky barevné, z přírodního hliníku, děrovaný plech 23 – 24

Speciální produkty PREFA

Práškové lakování , profilování 24

Zvláštní nářadí PREFA 25

PREFA Academy 25

Všeobecné dodací a prodejní podmínky 26

ceník je platný od 15.04.2009 - veškeré ceny jsou v Kč bez DPH.

Střešní krytiny PREFA

NÁZEV VÝROBKU

ROZMĚRY

JM

TM. HNĚDÁ, ANTRACITOVÁ, ČERVENOHNĚDÁ, CIHL. ČERVENÁ, TM. ČERVENÁ, MODRÁ, MECHOVÁ ZELENÍ, SVĚTLE ŠEDÁ, ZINKOVĚ ŠEDÁ

BJ

591 FALCOVANÉ TAŠKY PREFA* VČ. PATENT. PŘÍCHYTEK A HŘEBÍKŮ	600 x 420 mm 1m ² = 4 ks = 2,30 kg od 12°	1 m ²	Kč 723,—	10 m ²
---	---	------------------	----------	-------------------



z barveného legovaného hliníku, stucco, kompozitní lak PP 99, vč. příchytek a hřebíků, **svítkové plechy** viz str. 11.

561 PODKLADNÍ PÁSY Z HLINÍKU PRO FALC. TAŠKY PREFA, PŘEDVRTANÉ	1806 x 150 x 1,20 mm	1 bm	Kč 107,70 tm. hnědá	-
---	-------------------------	------	---------------------	---



z barveného legovaného hliníku, předvrtané otvory, patentové číslo 404.615.

561 PODKLADNÍ PÁS KRÁTKÝ PRO FALC. TAŠKY PREFA	600 x 150 mm	1 bm	Kč 116,50	-
---	--------------	------	-----------	---

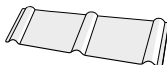

z lakovaného legovaného hliníku, pro řešení odskoků na střeše při montáži falcované tašky.

591 FALCOVANÉ ŠINDELE PREFA* VČ. PATENT. PŘÍCHYTEK A HŘEBÍKŮ	420 x 240 mm 1m ² = 10 ks = 2,50 kg od 25°	1 m ²	Kč 723,—	10 m ²
---	--	------------------	----------	-------------------

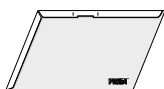

z barveného legovaného hliníku, stucco, kompozitní lak PP 99, vč. příchytek a hřebíků, **svítkové plechy** viz str. 11.

591 FALCOVANÉ ŠABLONY PREFA vč. patent. příchytek a hřebíků	290 x 290 mm 1m ² = 12 ks = 2,60 kg od 25°	1 m ²	Kč 731,—	8 m ²
--	--	------------------	----------	------------------

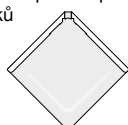

z barveného legovaného hliníku, stucco, kompozitní lak PP 99, vč. příchytek a hřebíků, **svítkové plechy** viz str. 11.

591 OKAPOVÁ ŠABLONA PREFA*	2,3 ks/bm	1 ks	Kč 73,50	100 ks
-----------------------------------	-----------	------	----------	--------



z barveného legovaného hliníku, stucco, kompozitní lak PP 99, vč. příchytek a hřebíků, na zvl. objednávku i hladké provedení – dod. lhůta cca 10 dní.

591 HŘEBENOVÁ ŠABLONA PREFA*	2,3 ks/bm	1 ks	Kč 73,50	100 ks
-------------------------------------	-----------	------	----------	--------



z barveného legovaného hliníku, stucco, kompozitní lak PP 99, vč. krycí pásky, příchytek a hřebíků, na zvl. objednávku i hladké provedení – dod. lhůta cca 10 dní.

562 PODKLADNÍ PÁSY Z HLINÍKU PRO FALCOVANÉ ŠABLONY A ŠINDELE PREFA	1744 x 158 x 1,00 mm	1 bm	Kč 107,70 tm. hnědá	-
---	-------------------------	------	---------------------	---

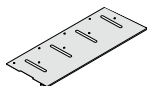







z barveného legovaného hliníku, předvrtané otvory, patentové číslo 404.615.

505 PATENTOVANÉ PŘÍCHYTKY PREFA PRO TAŠKY A ŠINDELE		1 ks	Kč 0,84	840 ks
--	--	------	---------	--------

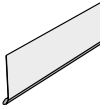
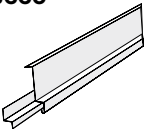
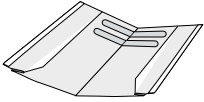

z přírodního legovaného hliníku.

NÁZEV VÝROBKU	ROZMĚRY	JM	TM. HNĚDÁ, ANTRACITOVÁ, ČERVENOHNĚDÁ, CIHL. ČERVENÁ, TM. ČERVENÁ, MODRÁ, MECHOVÁ ZELENĚ, SVĚTLÉ ŠEDÁ, ZINKOVĚ ŠEDÁ	BJ
505 PATENTOVANÉ PŘÍCHYTKY PREFA PRO ŠABLONY	Hafte	1 ks	Kč 1,40	320 ks
				
z přírodního legovaného hliníku.				
340 STŘEŠNÍ HŘEBÍKY PREFA	hřebíky 28/25	1 kg	Kč 149,—	2,5 kg
	hřebíky 28/30	1 kg	Kč 149,—	2,5 kg
	hřebíky 28/40	1 kg	Kč 149,—	2,5 kg
				
pozinkované, hřebíky 28/25 = cca. 570 ks/kg, hřebíky 28/30 = cca. 480 ks/kg, hřebíky 28/40 = cca. 380 ks/kg.				
563 OKAPOVÝ PLECH PREFA HLADKÝ	230 x 2000 x 0,70 mm	1 bm	Kč 143,50	-
				
z barveného legovaného hliníku.				
564 ZAVĚTROVACÍ LIŠTA PREFA STUCCO	95 x 2000 x 0,70 mm	1 bm	Kč 158,10	-
				
z barveného legovaného hliníku, s upevňovacím elementem, na zvl. objednávku i hladké provedení – dod. lhůta cca 10 dní.				
566 BEZPEČNÉ ÚZLABÍ PREFA STUCCO	dl. 3000 mm	1 bm	Kč 537,70	-
				
z barveného legovaného hliníku, s dvojitou drážkou, na zvl. objednávku i hladké provedení – dod. lhůta cca 10 dní.				
512 ODVĚTRÁVACÍ TAŠKA PRO FALCOVANÉ TAŠKY PREFA STUCCO	300 x 420 mm	1 ks	Kč 717,—	15 ks
				
z barveného legovaného hliníku, průřez odvětrání cca. 30 cm ² .				
512 ODVĚTRÁVACÍ TAŠKA PRO FALCOVANÉ ŠINDELE PREFA STUCCO	420 x 240 mm	1 ks	Kč 717,—	15 ks
				
z barveného legovaného hliníku, průřez odvětrání cca. 30 cm ² .				
512 ODVĚTRÁVACÍ TAŠKA PRO FALCOVANÉ ŠABLONY PREFA STUCCO	290 x 290 mm	1 ks	Kč 717,—	10 ks
				
z barveného legovaného hliníku, průřez odvětrání cca. 30 cm ² .				

Střešní krytiny PREFA

NÁZEV VÝROBKU

ROZMĚRY

JM

TM. HNĚDÁ, ANTRACITOVÁ, ČERVENOHNĚDÁ, CIHL. ČERVENÁ, TM. ČERVENÁ, MODRÁ, MECHOVÁ ZELENĚ, SVĚTLE ŠEDÁ, ZINKOVĚ ŠEDÁ

BJ

512 HAUBNA PRO ODVĚTRÁVACÍ TAŠKY	-	1 ks		Kč 451,40	20 ks
----------------------------------	---	------	--	-----------	-------



z barveného legovaného hliníku, nutno přinýtovat.

567 HŘEBENÁČ PREFA MALÝ STUCCO > NOVINKA!	500 mm dlouhý, tloušťka 1,00 mm	1 bm		Kč 239,20	10 bm
---	---------------------------------	------	--	-----------	-------

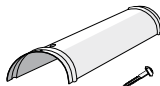

z barveného legovaného hliníku, půlkulatý s prolisem, vč. nerezového barevného šroubu 4,5 x 45 mm s těsněním.

517 UKONČOVACÍ HŘEBENÁČ PREFA STUCCO > NOVINKA!	-	1 ks		Kč 131,80	10 ks
---	---	------	--	-----------	-------

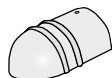

z barveného legovaného hliníku.

570 HŘEBENÁČ PREFA JET-LÜFTER STUCCO > NOVINKA!	1200 mm tloušťka 1,00 mm	1 bm		Kč 963,70	1,2 bm
	3000 mm tloušťka 1,00 mm	1 bm		Kč 963,70	9 bm

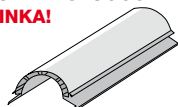

z barveného legovaného hliníku, pro větrané střechy, samonosný. Průřez odvětrání cca. 250 cm²/bm, vč. nerezového barevného šroubu 4,5 x 60 mm s těsněním.

510 UKONČOVACÍ HŘEBENÁČ PRO JET-LÜFTER HLADKÝ	-	1 ks		Kč 147,10	2 ks
---	---	------	--	-----------	------



z barveného legovaného hliníku.

340 NEREZ. ŠROUBY S TĚSNĚNÍM	4,5 x 45 mm	1 ks	pro malý hřebenáč	Kč 12,50	250
	4,5 x 45 mm	1 ks	pro malý hřebenáč	Kč 11,40	přír. hliník
	4,5 x 60 mm	1 ks	pro Jet-Lüfter	Kč 14,60	100
	4,5 x 60 mm	1 ks	pro Jet-Lüfter	Kč 12,50	přír. hliník



Systém Torx z nerez. oceli.

511 VÝLEZOVÉ OKNO PREFA STUCCO	vnitřní rozměry 440 x 520 mm	1 ks		Kč 3.548,50	1 ks
	vnitřní rozměry 600 x 600 mm	1 ks		Kč 4.057,-	1 ks

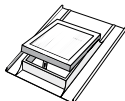

z barveného legovaného hliníku, od 12° sklonu střechy, pro tašky, šindele a šablony, včetně dřevěného rámu s těsněním. Na zvl. objednávku i hladké provedení.

513 LEMOVÁNÍ VELUX STUCCO	66 x 98-F04	1 ks		Kč 4.395,-	1 ks
	66 x 118-F06	1 ks		Kč 4.395,-	1 ks
	78x98-M04	1 ks		Kč 4.395,-	1 ks
	78x118-M06	1 ks		Kč 4.395,-	1 ks
	78x140-M08	1 ks		Kč 4.637,-	1 ks
	78x160-M10	1 ks		Kč 4.637,-	1 ks
	55x78-C02	1 ks		Kč 4.275,-	1 ks
	55x98-C04	1 ks		Kč 4.275,-	1 ks
	94x98-P04	1 ks	jen na zvl. objednávku	Kč 5.363,-	1 ks
	94x118-P06	1 ks	jen na zvl. objednávku	Kč 5.363,-	1 ks
	94x140-P08	1 ks	jen na zvl. objednávku	Kč 5.485,-	1 ks
	94x160-P10	1 ks	jen na zvl. objednávku	Kč 5.485,-	1 ks
	114x118-S06	1 ks	jen na zvl. objednávku	Kč 5.485,-	1 ks
	114x140-S08	1 ks	jen na zvl. objednávku	Kč 5.485,-	1 ks
	114x160-S10	1 ks	jen na zvl. objednávku	Kč 5.485,-	1 ks
	134x98-U04	1 ks	jen na zvl. objednávku	Kč 5.525,-	1 ks
	134x140-U08	1 ks	jen na zvl. objednávku	Kč 5.525,-	1 ks
134x160-U10	1 ks	jen na zvl. objednávku	Kč 5.525,-	1 ks	

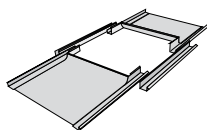

z barveného legovaného hliníku, na zvl. objednávku i hladké provedení – dod. lhůta cca 14 dní.

NÁZEV VÝROBKU	ROZMĚRY	JM	TM. HNĚDÁ, ANTRACITOVÁ, ČERVENOHNĚDÁ, CIHL. ČERVENÁ, TM. ČERVENÁ, MODRÁ, MECHOVÁ ZELENĚ, SVĚTLÉ ŠEDÁ, ZINKOVĚ ŠEDÁ	BJ	
513 LEMOVÁNÍ ROTO STUCCO	66 x 98 - 6/9	1 ks		Kč 4.395,-	1 Ks
	66 x 118 - 6/11	1 ks		Kč 4.395,-	1 Ks
	65 x 140 - 6/14	1 ks		Kč 4.395,-	1 Ks
	74 x 78 - 7/7	1 ks		Kč 4.395,-	1 Ks
	78 x 98 - 7/9	1 ks		Kč 4.395,-	1 Ks
	78 x 118 - 7/11	1 ks		Kč 4.395,-	1 Ks
	78 x 140 - 7/14	1 ks		Kč 4.637,-	1 Ks
	78 x 160 - 7/16	1 ks		Kč 4.637,-	1 Ks
	55 x 78 - 5/7	1 ks		Kč 4.275,-	1 Ks
	55 x 98 - 5/9	1 ks		Kč 4.275,-	1 Ks
	55 x 118 - 5/11	1 ks		Kč 4.275,-	1 Ks
	94 x 78 - 9/7	1 ks	jen na zvl. objednávku	Kč 5.363,-	1 Ks
	94 x 98 - 9/9	1 ks	jen na zvl. objednávku	Kč 5.363,-	1 Ks
	94 x 118 - 9/11	1 ks	jen na zvl. objednávku	Kč 5.363,-	1 Ks
	94 x 140 - 9/14	1 ks	jen na zvl. objednávku	Kč 5.485,-	1 Ks
	94 x 160 - 9/16	1 ks	jen na zvl. objednávku	Kč 5.485,-	1 Ks
	114 x 78 - 11/7	1 ks	jen na zvl. objednávku	Kč 5.485,-	1 Ks
	114 x 98 - 11/9	1 ks	jen na zvl. objednávku	Kč 5.485,-	1 Ks
	114x118 - 11/11	1 ks	jen na zvl. objednávku	Kč 5.485,-	1 Ks
	114x140 - 11/14	1 ks	jen na zvl. objednávku	Kč 5.485,-	1 Ks
	114x160 - 11/16	1 ks	jen na zvl. objednávku	Kč 5.485,-	1 Ks
	134x98 - 13/7	1 ks	jen na zvl. objednávku	Kč 5.485,-	1 Ks
	134x140 - 13/9	1 ks	jen na zvl. objednávku	Kč 5.485,-	1 Ks
	134x160 - 13/14	1 ks	jen na zvl. objednávku	Kč 5.485,-	1 Ks

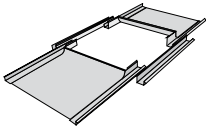

z barveného legovaného hliníku, na zvl. objednávku i hladké provedení – dod. lhůta cca 14 dní. Provedení bez nebo s tepelnou izolací – prosím uveďte v objednávce!

649 PREFA DRŽÁK STOUPACÍ PLOŠINY	250 mm	1 ks		Kč 846,60	6 ks
---	--------	------	--	-----------	------

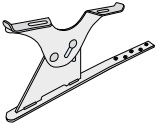

z pozinku a v barvě, včetně montážních šroubů a krytky. Nastavitelná pro střešní sklon 5°-55°, certifikační číslo 03043.

649 PREFA STOUPACÍ PLOŠINA	250 x 1200 mm	1 ks		Kč 1332,20	-
	250 x 420 mm	1 ks		Kč 698,20	-

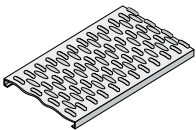

z pozinku a v barvě, včetně montážních šroubů. Rozměry 250 x 800 mm se vyrábějí pouze na zakázku, cenu a dobu dodání je nutno poptat.

649 PREFA SPOJKA PRO SPOJENÍ STOUPACÍCH PLOŠIN	-	1 ks		Kč 402,90	1 ks
---	---	------	--	-----------	------

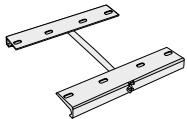

z pozinkované oceli opatřené barvou

635 PREFA BEZPEČNOSTNÍ HÁKY DLE EN 517 B	30 x 6 mm	1 ks		Kč 968,80	12 ks
---	-----------	------	--	-----------	-------

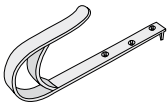

z pozinku a v barvě, s ostrým narážecím hrotem, vč. upevňovacího materiálu a krytky, EN 517B.

513 PREFA PROSTUPOVÁ TAŠKA PRO FALCOVANÉ TAŠKY, HLADKÁ	-	1 ks		Kč 1919,80	20 ks
---	---	------	--	------------	-------



z barveného legovaného hliníku, pro prostupy o průměru od 80 do 120 mm a střešní sklon 12°-50°.



PREFA Aluminiumprodukte s.r.o., Pražská 810/16, 102 21 Praha 10,
www.prefa.com, centrala@prefa.com

ZAKÁZKOVÉ ODDĚLENÍ Tel. 281 017 110, Fax 281 017 101, hana.vohankova@prefa.com



STŘECHA SILNÁ JAKO BÝK!

Střešní krytiny PREFA

NÁZEV VÝROBKU ROZMĚRY JM TM. HNĚDÁ, ANTRACITOVÁ, ČERVENOHNĚDÁ, CIHL. ČERVENÁ, TM. ČERVENÁ, BJ
MODRÁ, MECHOVÁ ZELENĚ, SVĚTLÉ ŠEDÁ, ZINKOVĚ ŠEDÁ

513 PREFA PROSTUPOVÁ TAŠKA PRO FALCOVANÉ ŠINDELE, HLADKÁ	-	1 ks	Kč 1919,80	10 ks
---	---	------	------------	-------

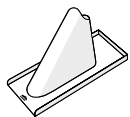

z barveného legovaného hliníku, pro prostupy o průměru od 80 do 120 mm a střešní sklon 25°-55°.

513 PREFA PROSTUPOVÁ TAŠKA PRO FALCOVANÉ ŠABLONY, HLADKÁ	-	1 ks	Kč 1919,80	10 ks
---	---	------	------------	-------

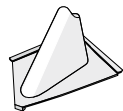

z barveného legovaného hliníku, pro prostupy o průměru od 80 do 120 mm a střešní sklon 25°-55°.

513 UNIVERZÁLNÍ PROSTUP PREFA 2- DÍLNÝ, HLADKÝ	-	1 ks	Kč 1943,80	-
---	---	------	------------	---

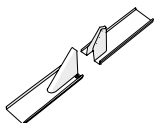

z barveného legovaného hliníku, pro prostupy o průměru od 40 do 120 mm a střešní sklon 12°-52°.

513 NÁSTAVEC ODVĚTRÁNÍ PREFA	100ø	1 ks	Kč 1257,40	1 ks
	120ø	1 ks	Kč 1333,30	1 ks

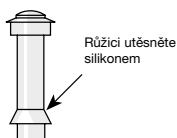

z barveného legovaného hliníku, pro všechny prostupové tašky

516 SNĚHOVÝ HÁK PREFA PP PRO FALCOVANÉ TAŠKY A FALCOVANÉ ŠABLONY	-	1 ks	Kč 33,30	100 ks
---	---	------	----------	--------

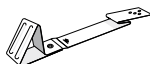

z barveného legovaného hliníku, včetně spojovacího materiálu, použitý vzor Reg.číslo 5469.

516 SNĚHOVÝ HÁK PREFA PS PRO FALCOVANÉ ŠINDELE	-	1 ks	Kč 33,30	150 ks
---	---	------	----------	--------

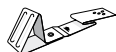

z barveného legovaného hliníku, včetně spojovacího materiálu, použitý vzor Reg.číslo 5469.

543 ZPEVNŮVACÍ PODLOŽKA PREFA STUCCO	d = 540 mm š = 130 mm	1 ks	Kč 176,80	10 ks
---	--------------------------	------	-----------	-------

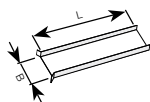

pro držák tyčového sněholamu, držák stoupací plošiny, bezpečnostní háky a horské zachytávače sněhu, z barveného legovaného hliníku. Použití: falcované šindele a falcované šablony, na přání také dodávka v hladkém provedení – dodací lhůta cca 10 dní.

515 DRŽÁK TYČOVÉHO SNĚHOLAMU PREFA	-	1 ks	Kč 318,20 Kč 281,40 přírodní hliník	30 ks
---	---	------	--	-------

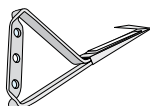

z barveného legovaného hliníku, se třemi otvory pro tyč sněholamu o průměru 15 mm, včetně spojovacího materiálu a krytky.

569 TYČ SNĚHOLAMU PREFA	15ø x 3000 mm	1 bm	Kč 173,10 Kč 114,60 přírodní hliník	-
--------------------------------	---------------	------	--	---



z barveného legovaného hliníku, pro držák tyčového sněholamu včetně tyčových spojek.

NÁZEV VÝROBKU ROZMĚRY JM TM. HNĚDÁ, ANTRACITOVÁ, ČERVENOHNĚDÁ, CIHL. ČERVENÁ, TM. ČERVENÁ, BJ
MODRÁ, MECHOVÁ ZELENĚ, SVĚTLE ŠEDÁ, ZINKOVĚ ŠEDÁ

	I 700 x 700 mm	1 ks	Kč 2504,30	Kč 2080,80	přírodní hliník	-
	II 800 x 800 mm	1 ks	Kč 2682,20	Kč 2236,20	přírodní hliník	-
	III 1000 x 700 mm	1 ks	Kč 2720,60	Kč 2418,00	přírodní hliník	-
	IV 1100 x 800 mm	1 ks	Kč 3255,20	Kč 2690,40	přírodní hliník	-
	V 1500 x 800 mm	1 ks	Kč 4451,20	Kč 3705,30	přírodní hliník	-

z barveného legovaného hliníku (vysokopevnostní tl.2 mm), včetně vzpěr a šroubů, rezedová zeleň, modrá a zvětralá měď k dodání pouze na objednávku.

635 DRŽÁK KULATINY PRO ZACHYTÁVÁNÍ SNĚHU	-	1 ks	Kč 272,50			14 ks
---	---	------	-----------	--	--	-------

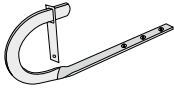

z oceli, pozinkovaný s barevnou povrchovou úpravou, pro kulatinu ø140 mm, včetně spojovacího materiálu a krytky.

500 PREFA PLOŠNÉ PROFILY	35 x 7 x 3000 mm	1 bm	Kč 189,60	Kč 137,40	přírodní hliník	-
---------------------------------	------------------	------	-----------	-----------	-----------------	---



z barveného legovaného hliníku, který se dá ohýbat a natáčet, 3 bm = 2 kg, skladové zboží hnědá, antracit, světle šedá – všechny ostatní barvy dodací lhůta 10 dnů.

596 VĚŽOVKA PREFA	hladká nebo stucco 305 x 175 mm 1m ² = 43 ks = cca. 3,00 kg/m ² od 25°	1 m ²	Kč 1535,-			4 m ²
--------------------------	--	------------------	-----------	--	--	------------------

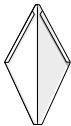

z barveného legovaného hliníku, bez spojovacího materiálu, pro vikýře, věže a fasády, pokládka pouze na suché plné bednění. Vyrábí se pouze na objednávku.

591 PREFA MALÝ ŠINDEL BOBROVKA	hladký 167 x 930 mm 1m ² = 11 pásů = cca. 2,60 kg/m ² od 25°	1 m ²	Kč 2670,90			1 m ²
---------------------------------------	--	------------------	------------	--	--	------------------



z barveného legovaného hliníku, bez spojovacího materiálu, šindelové pásy z 9 šindelů, dodací lhůta cca 10 dní. Vyrábí se pouze na objednávku.

567 PREFA MINIHŘEBENÁČ PRO MALÝ ŠINDEL BOBROVKA	160 mm dlouhý cca. 10 ks/bm	1 ks	Kč 107,10			-
--	--------------------------------	------	-----------	--	--	---

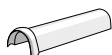

z barveného legovaného hliníku, bez spojovacího materiálu, dodací lhůta cca. 10 dní. Pouze na zakázku.

636 PREFA DRŽÁK SOLÁRNÍHO PANELU	260 mm dlouhý	1 ks	Kč 570,90	Kč 528,-	barvený hliník přírodní hliník	6 ks
---	---------------	------	-----------	----------	-----------------------------------	------



z barveného legovaného hliníku, včetně spojovacího materiálu. Dodací lhůta cca. 10 dní. Pouze na zakázku.

636 PREFA KRYTKA PRO DRŽÁK SOLÁRNÍHO PANELU	-	1 ks	Kč 205,20	Kč 174,90	barvený hliník přírodní hliník	6 ks
--	---	------	-----------	-----------	-----------------------------------	------

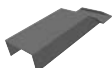

z barveného legovaného hliníku. Dodací lhůta cca. 10 dní. Pouze na zakázku.



PREFA Aluminiumprodukte s.r.o., Pražská 810/16, 102 21 Praha 10,
www.prefa.com, centrala@prefa.com

ZAKÁZKOVÉ ODDĚLENÍ Tel. 281 017 110, Fax 281 017 101, hana.vohankova@prefa.com



STŘECHA SILNÁ JAKO BÝK!

PREFA Solar – Fotovoltaická taška



Co zahrnuje dodávka solárního setu Prefa pro výrobu 1,5 kWp:

- 80 solárních tašek Prefa – 20m²
- 1 měnič
- 2 propojovací prodlužovací kabely 2m modré
- 2 propojovací prodlužovací kabely 2m červené
- sada pro montáž na stěnu
- návod k obsluze
- 1 měnič
- 1 DC přepínač
- 2 ochrany přepětí

Prefa Solar set je vyráběn v 9 standardních barvách falcovaných tašek Prefa. Nabízíme i možnost rozšíření na výrobu 3,0 kWp a 6,0 kWp.

Dodatečně lze přibjednat:

propojovací prodlužovací kabel 2, 5, 10 m modrý/ červený

Střecha budoucnosti sází na alternativní energie!

Naše solární fotovoltaická taška nabízí 2 jednoznačné výhody ve srovnání s obvyklými střešními solárními systémy:

- 1) Solární panely jsou integrovány do střešních tašek, takže odpadá montáž dalších panelů na střechu a nejsou nutné žádné prostory skrze střešní plášť. Tím, že jsou nedílnou součástí střešní krytiny, montují se současně s krytinou (úspora montážních nákladů proti obvyklým střešním solárním systémům).
- 2) Solární fotovoltaické tašky Prefa dodáváme v 9 standardních barvách falcovaných tašek Prefa.

PREFALZ Solar - FOTOVOLTAICKÉ ŘEŠENÍ PRO FALCOVANÉ STŘECHY

> NOVINKA!



Díky novému systému fotovoltaiku na bázi amorfního křemíku nabízí PREFA jedinečné řešení. Pás se nalepí mezi drážky a perfektně se přizpůsobí tvaru střechy. Tento produkt se vyznačuje nízkou vahou a vysokou ohebností.

Každá jednotka se optimálně přizpůsobí danému objektu.

Rozsah dodávky:

- moduly PREFALZ voltaik (k dispozici jsou 2 typy)
- měnič
- skříňka se všemi potřebnými stejnosměrnými pojistkami
- kabelové propojení všech modulů až k měniči
- střešní kabelový kanál
- kompletní montáž až k měniči včetně propojení kontaktů
- spotřební materiál
- zprovoznění části se stejnosměrným proudem

Moduly PREFALZ – Solar:

	PXL68	PXL136
délka	2.849 mm	5486 mm
šířka	394mm	
hmotnost	3,9 kg	7,7 kg
tloušťka	2,5 mm	

Naše dodávka je kompletní až po vstup do měniče stejnosměrného proudu. Připojení na elektrickou síť musí provést elektrikář.

Dodávka nezahrnuje: kabelové průchodky pod střechou, připojení na elektrickou síť dodavatele elektřiny, uzemnění systému a propojení na uzemnění přístrojů a střešní plochy.

Moduly se dají nalepit na Prefalz 500/650 hladký a stucco a také na Falzonal 600.

Napětí systému je vyšší než nízké napětí. Nalepení a propojení kabeláže provádí montéři autorizované montážní firmy.

NÁZEV VÝROBKU

TMAVĚ HNĚDÁ, ANTRACITOVÁ, SVĚTLE ŠEDÁ, CIHL. ČERVENÁ, TM. ČERVENÁ, MECHOVÁ ZELEŇ, MODRÁ, ZVĚTRALÁ MĚĎ, PREFA BÍLÁ, BARVA KŮŽE, STŘÍBRNÁ METALÍZA, ČERVENOHNĚDÁ, ZINKOVĚ ŠEDÁ, PŘÍRODNÍ HLINÍK, DELPHIN*, TITANIUM*

030 **PREFALZ 650**
BAREVNÝ SVITKOVÝ PLECH
0,70 x 650 mm

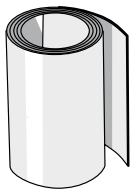

cca. 60 kg	hladký	cca. 500 kg	cca. 60kg	stucco	cca. 500 kg k dodání na objednávku
------------	--------	-------------	-----------	--------	---------------------------------------

prefalz®

Role barevného ALU plechu v kvalitě pro falcování, EN AW 3005 (AlMn1Mg0,5), H41, povrchová úprava: přední strana opatřena kompozitním lakem PP 99, zadní strana opatřena průsvitným ochranným lakem. Vnitřní průměr 60 kg svitku cca. 320 mm, vnitřní průměr 500 kg svitku cca. 500mm, cena na vyžádání.

030 **PREFALZ PLUS S FOLIÍ**
BAREVNÝ SVITKOVÝ PLECH
0,70 x 650/1000 mm
> NOVINKA!

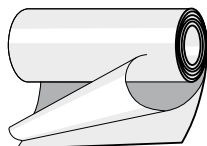

cca. 60 kg k dodání na objednávku	hladký	cca. 500 kg k dodání na objednávku			cca. 500 kg k dodání na objednávku
--------------------------------------	--------	---------------------------------------	--	--	---------------------------------------

prefalz®

Role barevného ALU plechu v kvalitě pro falcování, EN AW 3005 (AlMn1Mg0,5), H41, povrchová úprava: přední strana opatřena kompozitním lakem PP 99, zadní strana opatřena průsvitným ochranným lakem. Vnitřní průměr 60 kg svitku cca. 320 mm, cena na vyžádání.

030 **PREFALZ 500**
SVITKY Z BAREVNÉHO
HLINÍKU
0,70 x 500 mm
> NOVINKA!

cca. 60 kg k dodání na objednávku	hladký	cca. 500 kg k dodání na objednávku	cca. 60kg k dodání na objednávku	stucco	cca. 500 kg k dodání na objednávku
--------------------------------------	--------	---------------------------------------	-------------------------------------	--------	---------------------------------------

prefalz®

Svitky z barevného hliníku ve falcovací kvalitě, EN AW 3005 (AlMn1Mg0,5), H 41, lak na lícové straně PP 99, na rubu transparentní ochranný lak, vnitřní rozměr role při 60 kg 320 mm, cena na vyžádání

030 **PREFALZ 1000**
SVITKY Z BAREVNÉHO
HLINÍKU
0,70 x 1000 mm

cca. 60 kg	hladký	cca. 500 kg k dodání na objednávku	cca. 60kg	stucco	cca. 500 kg k dodání na objednávku
------------	--------	---------------------------------------	-----------	--------	---------------------------------------

prefalz®

Svitky z barevného hliníku ve falcovací kvalitě, EN AW 3005 (AlMn1Mg0,5), H 41, lak na lícové straně PP 99, na rubu transparentní ochranný lak, vnitřní rozměr role při 60 kg cca 320 mm, Cena na vyžádání. **Určeno pro kompletaci střešních systémů PREFA**

030 **PREFALZ DELUXE**
BAREVNÝ SVITKOVÝ PLECH
0,70 x 500 MM
> NOVINKA!

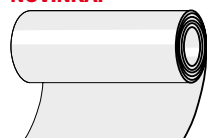

cca. 60 kg	hladký	ca. 500 kg k dodání na objednávku	ca. 60kg	stucco	ca. 500 kg k dodání na objednávku
------------	--------	--------------------------------------	----------	--------	--------------------------------------

prefalz® deluxe **Nové exkluzivní modely PREFA! Unique Colour - New Style!**

Barevný svitkový plech v kvalitě pro falcování. EN AW 3005 (AlMn1Mg0,5), H41, přední strana lak PP 106, zadní strana průhledný ochranný lak, vnitřní průměr rolí: 60 kg cca 320 mm, 500 kg cca 500 mm. Díky speciálnímu charakteru barvy je nutno u rozdílných výrobních šarží počítat s barevnými rozdíly. Při výrobě příslušenství v práškové lakovně se nedá zamezit miným barevným odchylkám (okapový systém, lemování oken, sněhové zábrany atd.)

038 **FALZONAL**
SVITKY Z BAREVNÉHO
HLINÍKU
0,70 x 600 mm

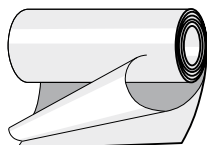

cca. 120 kg Barvy na vyžádání, dodání na objednávku	hladký	cca. 500 kg Barvy na vyžádání, dodání na objednávku			
--	--------	--	--	--	--

FALZONAL®

Svitky z barevného hliníku ve falcovací kvalitě, EN AW 3005 (AlMn1Mg0,5), H 41, lak na lícové straně PvdF s folií, na rubu transparentní ochranný lak, povrch hladký, Vnitřní rozměr role 120 kg cca 320 mm u 500 kg cca 500 mm. Dodací lhůta na vyžádání.

*jen PREFALZ deluxe

Falcované střešní systémy PREFA

VÝROBKY	ROZMĚRY	MJ	TMAVĚ HNĚDÁ, ANTRACITOVÁ, SVĚTLE ŠEDÁ, CIHLOVĚ ČERVENÁ, TMAVĚ ČERVENÁ, MECHOVÁ ZELEŇ, MODRÁ, ZVĚTRALÁ MĚĎ, BARVA KŮŽE, STŘÍBRNÁ METALÍZA, ČERVENOHNĚDÁ, ZINKOVĚ ŠEDÁ	BJ
534 PREFA PEVNÁ PŘÍPONKA ÚHLOVÁ > NOVINKA! 	-	1 ks	Kč 4,30 nerez ocel 0,4 mm	500 ks
535 PREFA POSUVNÁ PŘÍPONKA ÚHLOVÁ > NOVINKA! 	-	1 ks	Kč 7,20 nerez ocel 0,4 mm	500 ks
534 PREFA KALHOTKOVÁ PŘÍPONKA PEVNÁ > NOVINKA! 	-	1 ks	Kč 5,80 nerez ocel 0,4 mm	250 ks
535 PREFA KALHOTKOVÁ PŘÍPONKA POSUVNÁ > NOVINKA! 	-	1 ks	Kč 8,60 nerez ocel 0,4 mm	250 ks
537 ILLMOD – TĚSNÍCÍ PÁSKA 	10 x 1 mm 10 x 2 mm	1 bm 1 bm	Kč 20,30 pouze černá Kč 21,80 pouze černá	1 rol. 1 rol.
Jednostranně lepicí páska, množství 10 x 2 mm = 12,5 bm/ role, 10 x 1 mm = 18,4 bm/ role				
420 PREFA FALZGEL 	-	1 ks	Kč 339,—	-
K utěsnění stojatých drážek, používá se při sklonu střechy pod 7°, objem:: 300 ml = cca. 25-30 bm.				
649 PREFA SVĚRKA TRUBKY SNĚHOLAMU JEDNODUCHÁ 	-	1 ks	Kč 162,20 Kč 126,90 přírodní hliník	20 ks
Z barevného hliníku – legování EN AW 6060T66, trapézový tvar pro průměr trubky 28 mm				
649 PREFA SVĚRKA TRUBKY SNĚHOLAMU PRO ŠIKMÉ FALCE > NOVINKA! 	-	1 Stk	Kč 176,70 Kč 141,40 přírodní hliník	20 ks
z barveného legovaného hliníku, dle EN AW 6060T66, trapézová forma, pro průměr trubky 28 mm, na zvl. objednávku lze dodat barvy delphin, titanium, barvu kůže a stříbrnou metalízu.				
649 PREFA SVĚRKA TRUBKY SNĚHOLAMU DVOJITÁ 	-	1 ks	Kč 259,— Kč 212,20 přírodní hliník	40 ks
Z barevného hliníku – legování EN AW 6060T66, trapézový tvar pro průměr trubky 28 mm				

VÝROBKY ROZMĚRY JM TMAVĚ HNĚDÁ, ANTRACITOVÁ, SVĚTLĚ ŠEDÁ, CIHLOVĚ ČERVENÁ, TMAVĚ ČERVENÁ, MECHOVÁ ZELENĚ, MODRÁ, ZVĚTRALÁ MĚĎ, BARVA KŮŽE, STŘÍBRNÁ METALÍZA, ČERVENOHNĚDÁ, ZINKOVĚ ŠEDÁ BJ

669 PREFA TRUBKA SNĚHOLAMU	28 x 2 x 3000 mm	1 bm		Kč 151,80 Kč 92,60 přírodní hliník	-
-----------------------------------	---------------------	------	--	---------------------------------------	---



Z barevného legovaného hliníku pro svěrky sněholamu PREFA, vč. spojky 100 mm dlouhé

537 ROHOVÁ SPOJKA PREFA > NOVINKA!	-	1 ks 1 ks		Kč 252,30 Kč 233,50 přírodní hliník	- -
---	---	--------------	--	--	--------



barvená, pro hliníkovou trubku 28 x 2 mm. Pouze na zvláštní objednávku – dodací lhůta 10 dní.

649 PREFA ZACHYTÁVAČ LEDU PRO TRUBKU SNĚHOLAMU	-	1 ks 1 ks		Kč 56,20 Kč 49,90 přírodní hliník	100 ks
---	---	--------------	--	--------------------------------------	-----------



opatřeno barvou, pro Al trubku 28 x 2 mm, cca 4 ks/bm

649 PREFA DRŽÁK STOUPACÍ PLOŠINY PRO PREFALZ	-	1 ks		Kč 946,40	4 ks
---	---	------	--	-----------	------



Z pozinkované oceli opatřené barvou, pro sklony 5°-55°, dodací lhůta 10 dní

649 PREFA STOUPACÍ PLOŠINA	250 x 1200 mm 250 x 800 mm	1 ks 1 ks	jen na zvláštní objednávku	Kč 1332,20 Kč 997,40	- -
-----------------------------------	-------------------------------	--------------	----------------------------	-------------------------	--------

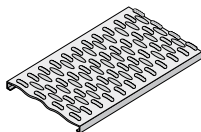

z pozinkované oceli opatřené barvou, vč. spojovacího materiálu. Rozměr 250 x 800 je vyráběn na zvl. Objednávku – dodací lhůta 10 dní

649 PREFA SPOJKA PRO SPOJENÍ STOUPACÍCH PLOŠIN	-	1 ks		Kč 402,90	-
---	---	------	--	-----------	---

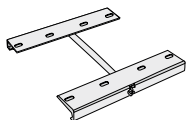

Z pozinkované oceli opatřené barvou

635 PREFA EAP > NOVINKA!	-	1 ks		Kč 9.055,- nerez	1 ks
---	---	------	--	------------------	------



Drážkovou krytinu dle normy EN 517 B a EN 795

537 PREFA VÝLEZOVÉ OKNO PRO PREFALZ VČ. RÁMU A KOVÁNÍ	Vnitřní rozměr		Rám okna vč. výstupu a kování z barevného legovaného hliníku		
	440 x 520 mm	1 ks		Kč 1.911,90	-
	600 x 600 mm	1 ks		Kč 2.450,10	-
	Vnitřní rozměr		Dřevěný rám		
	440 x 520 mm	1 ks		Kč 374,-	-
	600 x 600 mm	1 ks		Kč 412,-	-



od 12° sklonu střechy, výroba pouze na zvláštní objednávku, dodací lhůta 10 dní.



PREFA Aluminiumprodukte s.r.o., Pražská 810/16, 102 21 Praha 10,
www.prefa.com, centrala@prefa.com

ZAKÁZKOVÉ ODDĚLENÍ Tel. 281 017 110, Fax 281 017 101, hana.vohankova@prefa.com



STŘECHA SILNÁ JAKO BÝK!

Falcované střešní systémy PREFA

NÁZEV VÝROBKU

ROZMĚRY

JM

TMAVĚ HNĚDÁ, ANTRACITOVÁ, SVĚTLE ŠEDÁ, CIHLOVE ČERVENÁ, TMAVĚ ČERVENÁ, MECHOVÁ ZELEŇ, MODRÁ, ZVĚTRALÁ MĚĎ, PREFA BÍLÁ, BARVA KŮŽE, STŘÍBRNÁ METALÍZA, ČERVENOHNĚDÁ, ZINKOVĚ ŠEDÁ

BJ

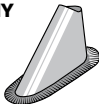
513 PREFA NALEPOVACÍ PROSTUP PRO FALCOVANÉ PLECHY		ø 80 - 120 mm	1 ks	Kč 1822,10	5 ks
		ø 50 - 65 mm	1 ks	Kč 1756,60	2 ks
		ø120 - 170 mm	1 ks	Kč 2189,— výroba pouze na zvláštní objednávku	-
		ø170 - 210 mm	1 ks	Kč 2671,80 výroba pouze na zvláštní objednávku	-

Z barevného legovaného hliníku, pro průchod střechou, sklon střechy od 5°- 50°; na objednávku (není skladem) - dodací lhůta 10 dní. Upozornění: u nástřiku metalických barev může dojít k barevným rozdílům

420 PREFA SPECIÁLNÍ LEPÍCÍ SADA		1 sada vystačí pro cca 32 spojení žlabů resp. 4 nalepovací prostupy	1 sada	Kč 839,—	-
--	--	---	--------	----------	---

Obsah: 1 kartuše speciálního lepidla PREFA 290 ml, 1 lahvička čistícího prostředku 60 ml, 1 ks brusného papíru, 1 hadřík, 2 výtlačné trysky. Art.Nr. 420500

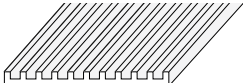
560 PREFA ATIKOVÁ SPOJKA		103 x 5,5 mm	1 bm	Kč 233,50 přírodní hliník	-
---------------------------------	---	--------------	------	---------------------------	---

Z hliníkového drážkovaného profilu pro spojování atikových plechů v tyčích délky 6 m

Falcované střešní systémy PREFA

TECHNICKÉ ÚDAJE

BĚŽNÉ METRY PRO kg (SVITEK)

Síla plechu	Šíře	1 kg	60 kg	120 kg	250 kg	500 kg
0,70	x 500	cca. 1,06 bm	cca. 63 bm	cca. 127 bm	cca. 265 bm	cca. 529 bm
0,70	x 650	cca. 0,81 bm	cca. 49 bm	cca. 98 bm	cca. 204 bm	cca. 407 bm
0,70	x 1000	cca. 0,53 bm	cca. 32 bm	cca. 63 bm	cca. 132 bm	cca. 265 bm
0,70	x 1250	cca. 0,42 bm	cca. 25 bm	cca. 51 bm	cca. 106 bm	cca. 212 bm
0,80	x 900	cca. 0,51 bm	cca. 31 bm	cca. 62 bm	cca. 129 bm	cca. 257 bm
1,00	x 500	cca. 0,74 bm	cca. 44 bm	cca. 89 bm	cca. 185 bm	cca. 370 bm
1,00	x 1000	cca. 0,37 bm	cca. 22 bm	cca. 44 bm	cca. 93 bm	cca. 185 bm
1,00	x 1200	cca. 0,31 bm	cca. 19 bm	cca. 37 bm	cca. 77 bm	cca. 154 bm

HLINÍK VE SROVNÁNÍ SE ZINKEM A MĚDÍ u tabulového plechu 1m²

	hliník	zinek	měď
tloušťka 0,70 mm	1,89 kg	5,04 kg	6,27 kg
tloušťka 0,80 mm	2,16 kg	5,76 kg	7,17 kg
tloušťka 1,00 mm	2,70 kg	7,20 kg	8,96 kg
tloušťka 1,20 mm	3,24 kg	8,64 kg	10,75 kg
tloušťka 1,50 mm	4,05 kg	10,80 kg	13,44 kg
tloušťka 2,00 mm	5,40 kg	14,40 kg	17,92 kg

Lepší cena díky nižší hmotnosti, špičkové vlastnosti materiálu, žádné těžké kovy. Hliník – materiál budoucnosti

NÁZEV VÝROBKU	ROZMĚRY	JM	TM. HNĚDÁ, ANTRACITOVÁ, SVĚTLE ŠEDÁ	PREFA BÍLÁ, MECHOVÁ ZELENĚ, CIHL. ČERVENÁ, TM. ČERVENÁ, ZINKOVĚ ŠEDÁ	MODRÁ, ZVĚTRALÁ MĚĎ	PŘÍRODNÍ HLINÍK	BJ
572 ALU ŽLABY PREFA PŮLKULATÉ 	250	1 bm	Kč 181,—	Kč 208,—	-	Kč 179,—	30 bm
	280	1 bm	Kč 185,—	Kč 212,—	-	Kč 182,70	30 bm
	333	1 bm	Kč 192,—	Kč 216,—	Kč 216,—	Kč 189,—	30 bm
	400	1 bm	Kč 342,—	-	-	Kč 306,60	30 bm

z barveného legovaného hliníku, rozměry dle EN 612, rozv. šíře 400 odpovídá přibl. EN 612, s návalkou na přední a vodní drážkou na zadní straně, délka 1 ks žlabu je 6000 mm.

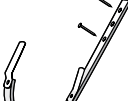
521 ŽLABOVÉ HÁKY PREFA 	250/23 x 7	1 ks	Kč 96,60	Kč 98,70	-	Kč 95,20	30 ks
	280/28 x 7	1 ks	Kč 100,80	Kč 102,90	-	Kč 99,10	30 ks
	280 prodl./28 x 7	1 ks	Kč 158,60	Kč 160,70	-	Kč 153,70	30 ks
	333/28 x 7	1 ks	Kč 103,40	Kč 104,50	Kč 104,50	Kč 101,60	30 ks
	333 prodl./28 x 7	1 ks	Kč 160,70	Kč 162,80	Kč 162,80	Kč 157,50	20 ks
	400/30 x 7	1 ks	Kč 131,30	-	-	Kč 128,50	20 ks

z pevného barveného legovaného hliníku vč. 2 ks pozinkovaných hřebíků na upevnění háků 80x5 mm

521 ŽLABOVÉ HÁKY ŘÍMSOVÉ 	280	1 ks	Kč 90,30	Kč 92,40	-	Kč 87,80	20 ks
	333	1 ks	Kč 92,40	Kč 94,50	Kč 94,50	Kč 90,70	20 ks

z barveného legovaného hliníku bez upevňovacího materiálu.

522 ŽLABOVÉ HÁKY ZPEVNĚNÉ 	333/23 x 7	1 ks	Kč 203,70	Kč 225,80	Kč 225,80	Kč 198,70	20 ks
---	------------	------	-----------	-----------	-----------	-----------	-------

z pevného barveného legovaného hliníku vč. 2 ks pozinkovaných hřebíků na upevnění háků 80x5 mm.

517 ČELA ŽLABU PREFA 	250	1 ks	Kč 45,20	Kč 53,60	-	Kč 39,90	50 ks
	280	1 ks	Kč 48,30	Kč 58,80	-	Kč 43,05	50 ks
	333	1 ks	Kč 52,50	Kč 63,—	Kč 63,—	Kč 45,15	50 ks
	400	1 ks	Kč 64,10	-	-	Kč 61,95	50 ks

z barveného legovaného hliníku, oboustranně použitelné.

522 KULATÉ ČELO ŽLABU PREFA 	333	1 ks	-	-	-	Cena na vyžádání	-
---	-----	------	---	---	---	------------------	---

z barveného legovaného hliníku, použitelné na obou stranách. Dodací lhůta na vyžádání.

518 ROH ŽLABU PREFA 90° 	250	1 ks	Kč 417,40	Kč 466,80	-	Kč 336,—	4 ks
	280	1 ks	Kč 434,50	Kč 483,90	-	Kč 345,30	4 ks
	333	1 ks	Kč 440,20	Kč 491,40	Kč 491,40	Kč 351,—	4 ks
	400	1 ks	Kč 654,60	-	-	Kč 559,70	2 ks

z barveného legovaného hliníku, při objednávce uveďte vnější nebo vnitřní roh.

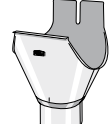
519 KULATÝ KOTLÍK PREFA 	250 x ø 80	1 ks	Kč 305,50	Kč 343,20	-	Kč 263,80	5 ks
	280 x ø 80	1 ks	Kč 320,50	Kč 354,90	-	Kč 277,—	10 ks
	280 x ø 100	1 ks	Kč 328,20	Kč 362,60	-	Kč 284,70	10 ks
	333 x ø 100	1 ks	Kč 326,60	Kč 366,20	Kč 366,20	Kč 286,60	10 ks
	333 x ø 120	1 ks	Kč 400,40	Kč 447,50	-	Kč 354,90	5 ks
	400 x ø 120	1 ks	Kč 480,—	-	-	Kč 434,50	3 ks
	400 x ø 150	1 ks	Kč 726,30	-	-	Kč 690,60	1 ks

z barveného legovaného hliníku.

Na zvláštní objednávku lze vyrobit barvy na přání dle RAL nebo NCS. Pozor: minimální hodnota zakázky je 8.500,— Kč. U zakázek menších se fakturuje přírůžka za podlimitní množství ve výši 1.000,— Kč.



PREFA Aluminiumprodukte s.r.o., Pražská 810/16, 102 21 Praha 10,
www.prefa.com, centrala@prefa.com

ZAKÁZKOVÉ ODDĚLENÍ Tel. 281 017 110, Fax 281 017 101, hana.vohankova@prefa.com



STŘECHA SILNÁ JAKO BÝK!

Okapové systémy PREFA

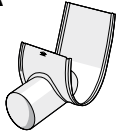
NÁZEV VÝROBKU	ROZMĚRY	JM	TM. HNĚDÁ, ANTRACITOVÁ, SVĚTLE ŠEDÁ	PREFA BÍLÁ, MECHOVÁ ZELEŇ, CIHL. ČERVENÁ, TM. ČERVENÁ, ZINKOVÉ ŠEDÁ	MODRÁ, ZVĚTRALÁ MĚĎ	PŘÍRODNÍ HLINÍK	BJ
520 ŠIKMÉ VYÚSTĚNÍ ŽLABU PREFA 	250, 280 x 80ø	1 ks	Kč 500,90	Kč 574,40		Kč 486,—	2 ks
	280, 333 x 100ø	1 ks	Kč 514,50	Kč 590,10	Kč 590,10	Kč 499,80	2 ks
	333, 400 x 120ø	1 ks	Kč 630,—	Kč 718,20		Kč 611,—	2 ks

z barveného legovaného hliníku.

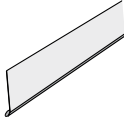
563 OKAPOVÝ PLECH PREFA HLADKÝ 	230 x 2000 x 0,7 mm	1 bm	Kč 143,50	Kč 143,50	Kč 143,50	-	-
--	------------------------	------	-----------	-----------	-----------	---	---

z barveného legovaného hliníku.

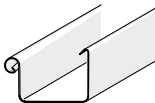
573 ŽLABY PREFA HRANATÉ 	250	1 bm	Kč 267,—	-	-	Kč 256,—	12 bm
	333	1 bm	Kč 273,—	Kč 299,—	-	Kč 268,—	12 bm
	400	1 bm	Kč 380,—	-	-	Kč 371,—	12 bm

z barveného legovaného hliníku, rozměry dle EN 612, rozv. šíře 400 odpovídá přibl. EN 612, s návalkou na přední a vodní drážkou na zadní straně, in 6.000 mm Stücklänge.

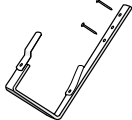
525 ŽLABOVÉ HÁKY PREFA PRO HRANATÉ ŽLABY 	250	1 ks	Kč 149,10	-	-	Kč 146,—	30 ks
	333	1 ks	Kč 154,40	Kč 167,—	-	Kč 150,—	30 ks
	400	1 ks	Kč 192,20	-	-	Kč 187,—	20 ks

z pevného barveného legovaného hliníku vč. 2 ks pozinkovaných hřebíků na upevnění háků 80x5 mm.

540 ČELO ŽLABU PREFA PRO HRANATÉ ŽLABY 	250	1 ks	Kč 77,70	-	-	Kč 75,20	50 ks
	333	1 ks	Kč 83,—	Kč 93,50	-	Kč 81,40	50 ks
	400	1 ks	Kč 95,60	-	-	Kč 92,—	50 ks

z barveného legovaného hliníku, oboustranně použitelné.

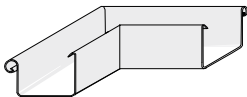
524 ROH ŽLABU PREFA 90° PRO HRANATÉ ŽLABY 	250	1 ks	Kč 650,—	-	-	Kč 638,—	4 ks
	333	1 ks	Kč 666,80	Kč 725,60	-	Kč 652,—	4 ks
	400	1 ks	Kč 766,50	-	-	Kč 754,50	2 ks

z barveného legovaného hliníku, při objednávce uveďte vnější nebo vnitřní roh.

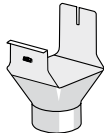
548 HRANATÝ KOTLÍK PREFA 	250 x 80ø	1 ks	Kč 618,50	-	-	Kč 609,60	6 ks
	333 x 100ø	1 ks	Kč 643,70	Kč 697,20	-	Kč 633,—	10 ks
	400 x 120ø	1 ks	Kč 711,90	-	-	Kč 701,—	6 ks

z barveného legovaného hliníku.

537 ZPEVNŮJÍCÍ PRVEK ŽLABU PREFA 	250-400	1 ks	Kč 95,60	Kč 107,10	Kč 107,10	Kč 89,—	50 ks
--	---------	------	----------	-----------	-----------	---------	-------

z barveného legovaného hliníku, 25 x 4 mm.

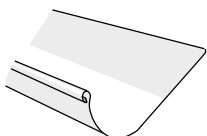
575 NÁSTŘEŠNÍ ŽLAB PREFA 	700 x 1,00	1 bm	Kč 629,—	Kč 708,80	-	Kč 619,—	30 bm
--	------------	------	----------	-----------	---	----------	-------

z barveného legovaného hliníku, délka 6000 mm s kulatou návalkou.

NÁZEV VÝROBKU	ROZMĚRY	JM	TM. HNĚDÁ, ANTRACITOVÁ, SVĚTLE ŠEDÁ	PREFA BÍLÁ, MECHOVÁ ZELEŇ, CIHL. ČERVENÁ, TM. ČERVENÁ, ZINKOVĚ ŠEDÁ	MODRÁ, ZVĚTRALÁ MĚĎ	PŘÍRODNÍ HLINÍK	BJ
---------------	---------	----	---	---	---------------------------	--------------------	----

517 ČELO K NÁSTŘEŠNÍMU ŽLABU PREFA > NOVINKA!	-	1 ks	Kč 597,80	Kč 597,80	-	Kč 552,—	1 ks
---	---	------	-----------	-----------	---	----------	------



z barveného legovaného hliníku.

520 VYÚSTĚNÍ NÁSTŘEŠNÍHO ŽLABU > NOVINKA!!	100 Ø	1 ks	Kč 621,60	Kč 621,60	-	Kč 594,—	1 ks
--	-------	------	-----------	-----------	---	----------	------



z barveného legovaného hliníku.

523 ŽLABOVÉ HÁKY PRO NÁSTŘEŠNÍ ŽLAB PREFA	28 x 7 mm	1 ks	Kč 244,70	Kč 279,30	-	Kč 239,80	20 ks
--	-----------	------	-----------	-----------	---	-----------	-------

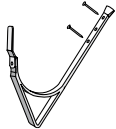

z pevného barveného legovaného hliníku vč. 2 ks pozinkovaných hřebíků na upevnění háků 80x5 mm.

574 SVODY KRUHOVÉ PREFA S OCHRANNOU FÓLIÍ	80 Ø	1 bm	Kč 217,—	Kč 226,—	-	Kč 213,20	60 bm
	100 Ø	1 bm	Kč 224,—	Kč 235,—	Kč 235,—	Kč 219,50	39 bm
	120 Ø	1 bm	Kč 347,—	Kč 393,—	-	Kč 305,50	27 bm
	150 Ø	1 bm	Kč 463,—	-	-	Kč 429,50	18 bm



z barveného legovaného hliníku, falcované provedení, s ochrannou fólií, v délce 3000 mm

529 OBJÍMKY PREFA	80 Ø	1 ks	Kč 96,60	Kč 112,40	-	Kč 95,60	25 ks
	100 Ø	1 ks	Kč 108,20	Kč 126,—	Kč 126,—	Kč 107,10	25 ks
	120 Ø	1 ks	Kč 140,70	Kč 161,70	-	Kč 137,20	25 ks
	150 Ø	1 ks	Kč 176,40	-	-	Kč 172,50	15 ks

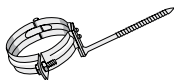

z barveného legovaného hliníku, trn dlouhý 140 mm.

529 OBJÍMKY PREFA S DLOUHÝM TRNEM	80 Ø 200 mm	1 ks	Kč 108,20	Kč 120,80	-	Kč 107,10	25 ks
	100 Ø 200 mm	1 ks	Kč 116,60	Kč 137,60	Kč 137,60	Kč 114,50	25 ks
	120 Ø 200 mm	1 ks	Kč 156,50	Kč 180,60	-	Kč 153,80	25 ks
	150 Ø 200 mm	1 ks	Kč 195,30	-	-	Kč 192,20	15 ks
	80 Ø 300 mm	1 ks	Kč 175,40	Kč 193,20	-	Kč 171,10	25 ks
	100 Ø 300 mm	1 ks	Kč 183,80	Kč 201,60	Kč 201,60	Kč 179,60	25 ks
	120 Ø 300 mm	1 ks	Kč 201,60	Kč 222,60	-	Kč 196,80	25 ks

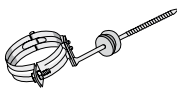

z barveného legovaného hliníku, trn dlouhý 200 mm resp. 300 mm včetně krytky. Jsme schopni dodat i barvy na přání dle RAL nebo NCS.

529 OBJÍMKY PREFA SE ZÁVITEM M 10 BEZ TRNU	80 Ø	1 ks	Kč 108,20	Kč 156,30	-	Kč 100,20	25 ks
	100 Ø	1 ks	Kč 116,20	Kč 179,40	Kč 179,40	Kč 111,30	25 ks
	120 Ø	1 ks	Kč 157,20	Kč 193,20	-	Kč 149,60	25 ks



z barveného legovaného hliníku, výroba pouze na zakázku, jiné barvy dle RAL nebo NCS lze vyrobit za příplatek

345 TRNY PREFA SE ZÁVITEM M 10 > NOVINKA!	délka 195 mm	1 ks	-	-	-	Kč 36,50	80 ks
---	--------------	------	---	---	---	----------	-------



samořezný šroub – není nutná hmoždinka. Pozor – předvrtat vrtákem Ø 5 mm.



PREFA Aluminiumprodukte s.r.o., Pražská 810/16, 102 21 Praha 10,
www.prefa.com, centrala@prefa.com

ZAKÁZKOVÉ ODDĚLENÍ Tel. 281 017 110, Fax 281 017 101, hana.vohankova@prefa.com



STŘECHA SILNÁ JAKO BÝK!

Okapové systémy PREFA

NÁZEV VÝROBKU	ROZMĚRY	JM	TM. HNĚDÁ, ANTRACITOVÁ, SVĚTLE ŠEDÁ	PREFA BÍLÁ, MECHOVÁ ZELENĚ, CIHL. ČERVENÁ, TM. ČERVENÁ, ZINKOVĚ ŠEDÁ	MODRÁ, ZVĚTRALÁ MĚĎ	PŘÍRODNÍ HLINÍK	BJ
---------------	---------	----	---	--	---------------------------	--------------------	----

529 KRYTKA TRNU OBJÍMKY PREFA	-	1 ks	Kč 10,30 standardní barvy tm. hnědá, antracitová, světle šedá, mech. zeleň a prefa bílá				100 ks
--	---	------	---	--	--	--	--------

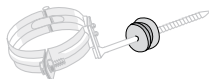

z umělé hmoty, barva odpovídá

526 KOLENO PREFA 72°	80 Ø	1 ks	Kč 239,40	Kč 267,80	-	Kč 235,20	8 ks
	100 Ø	1 ks	Kč 258,30	Kč 279,30	Kč 279,30	Kč 252,50	8 ks
	120 Ø	1 ks	Kč 394,80	Kč 433,70	-	Kč 387,60	4 ks
	150 Ø	1 ks	Kč 740,30	-	-	Kč 729,50	1 ks



z barveného legovaného hliníku, lisované a svařované provedení. Jiné barvy dle RAL nebo NCS lze vyrobit za příplatek.

526 KOLENO PREFA 40°	80 Ø	1 ks	Kč 303,50	Kč 350,70	-	Kč 299,50	12 ks
	100 Ø	1 ks	Kč 337,-	Kč 377,-	Kč 377,00	Kč 332,50	6 ks
	120 Ø	1 ks	Kč 445,20	Kč 501,90	-	Kč 436,50	3 ks



z barveného legovaného hliníku, lisované a svařované provedení. Jiné barvy dle RAL nebo NCS lze vyrobit za příplatek.

527 SOKLOVÉ KOLENO PREFA	80 Ø	1 ks	Kč 356,-	Kč 399,-	-	Kč 350,70	2 ks
	100 Ø	1 ks	Kč 367,50	Kč 409,50	Kč 409,50	Kč 361,20	8 ks
	120 Ø	1 ks	Kč 479,90	Kč 537,60	-	Kč 466,20	4 ks
	150 Ø	1 ks	Kč 886,20	-	-	Kč 874,-	1 ks



z barveného legovaného hliníku, přesah 60 mm, lisované a svařované provedení. Jiné barvy dle RAL nebo NCS lze vyrobit za příplatek

526 TELESKOP PREFA > NOVINKA!	100 Ø 700 - 1100 mm	1 ks	Kč 975,50	Kč 1032,20	Kč 1032,20	Kč 940,-	1 ks
---	------------------------	------	-----------	------------	------------	----------	------



z barveného legovaného hliníku, podstatné urychlení montáže propojení kotlíku se svodem, délkově nastavitelné od 700 mm do 1.100 mm. Jiné barvy dle RAL nebo NCS lze vyrobit za příplatek na zakázku.

539 ODVADĚČ DEŠTOVÉ VODY PREFA S HADICÍ	80 Ø	1 ks	Kč 2.748,-	Kč 2.748,-	-	Kč 2.672,-	1 ks
	100 Ø	1 ks	Kč 2.820,30	Kč 2.820,30	Kč 2.820,30	Kč 2.744,-	1 ks
	120 Ø	1 ks	Kč 4.450,-	Kč 4.450,-	-	Kč 4.301,-	1 ks

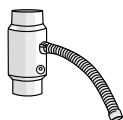

z barveného pozinku, včetně hadice a napojovacích kusů. Na zvláštní objednávku lze vyrobit barvy na přání dle RAL nebo NCS.

539 ODVADĚČ DEŠTOVÉ VODY PREFA	80 Ø	1 ks	Kč 924,-	Kč 1.039,50	-	Kč 918,-	1 ks
	100 Ø	1 ks	Kč 1.031,10	Kč 1.160,30	Kč 1.160,30	Kč 1.024,-	1 ks
	120 Ø	1 ks	Kč 1.231,70	Kč 1.346,10	-	Kč 1.223,-	1 ks



z barveného legovaného hliníku, délka 420 mm, s integrovaným lapačem listů. Jiné barvy dle RAL nebo NCS lze vyrobit za příplatek na zakázku.

542 ODBOČKY SVODŮ PREFA	80 x 80 Ø	1 ks	Kč 1.219,-	Kč 1.400,70	-	Kč 1.200,-	2 ks
	100 x 80 Ø	1 ks	Kč 1.233,80	Kč 1.417,50	-	Kč 1.224,-	2 ks
	100 x 100 Ø	1 ks	Kč 1.247,40	Kč 1.433,30	Kč 1.433,30	Kč 1.238,-	2 ks
	120 x 80 Ø	1 ks	Kč 1.261,-	Kč 1.449,-	-	Kč 1.252,-	1 ks
	120 x 100 Ø	1 ks	Kč 1.261,-	Kč 1.449,-	-	Kč 1.252,-	1 ks
	120 x 120 Ø	1 ks	Kč 1.386,-	Kč 1.584,50	-	Kč 1.371,-	1 ks

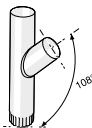

z barveného legovaného hliníku, svod je falcovaný, hrdlo je přivařeně. Jiné barvy dle RAL nebo NCS lze vyrobit za příplatek na zakázku.

537 ČEPIČKA NA ZAÚSTĚNÍ SVODU	80/115	1 ks	Kč 110,-	Kč 123,-	-	Kč 100,-	20 ks
	100/115	1 ks	Kč 113,-	Kč 127,-	Kč 127,-	Kč 104,-	20 ks
	100/150	1 ks	Kč 130,-	Kč 143,-	Kč 143,-	Kč 121,-	20 ks
	120/150	1 ks	Kč 150,-	Kč 168,-	-	Kč 140,-	10 ks



z barveného legovaného hliníku, vč. těsnění. Jiné barvy dle RAL nebo NCS lze vyrobit za příplatek na zakázku.

NÁZEV VÝROBKU	ROZMĚRY	JM	TM. HNĚDÁ, ANTRACITOVÁ, SVĚTLE ŠEDÁ	PREFA BÍLÁ, MECHOVÁ ZELEŇ, CIHL. ČERVENÁ, TM. ČERVENÁ, ZINKOVĚ ŠEDÁ	MODRÁ, ZVĚTRALÁ MĚĎ	PŘÍRODNÍ HLINÍK	BJ
668 ZAÚSTĚNÍ SVODU DO KANALIZACE 	80 x 1000	1 ks	Kč 1.060,-	Kč 1.219,-	-	-	1 ks
	100 x 1000	1 ks	Kč 1.226,-	Kč 1.385,-	Kč 1.385,-	-	1 ks
	120 x 1000	1 ks	Kč 2.293,-	Kč 2.633,-	-	-	1 ks

z pozinkované barvené oceli vč. těsnění. Jiné barvy dle RAL nebo NCS lze vyrobit za příplatek na zakázku. **Objímky na zvláštní objednávku.**

668 ZAÚSTĚNÍ SVODU DO KANALIZACE S OTVOREM NA ČIŠTĚNÍ > NOVINKA! 	80 x 1000	1 ks	Kč 1.302,-	Kč 1.480,-	-	-	1 ks
	100 x 1000	1 ks	Kč 1.426,-	Kč 1.639,-	Kč 1.639,-	-	1 ks
	120 x 1000	1 ks	Kč 2.969,-	Kč 3.374,-	-	-	1 ks

z pozinkované barvené oceli vč. těsnění. Jiné barvy dle RAL nebo NCS lze vyrobit za příplatek na zakázku.

537 LAPAČ LISTÍ PREFA 	80 ø - 120 ø	1 ks	Kč 221,60 jen hnědý	-	-	-	25 ks
---	--------------	------	------------------------	---	---	---	-------

z pozinkované barvené oceli. Jiné barvy dle RAL nebo NCS lze vyrobit za příplatek na zakázku.

550 OZDOBNÝ KOTLÍK PREFA 	80 ø	1 ks	Kč 3.839,90	-	-	Kč 3.699,20	2 ks
	100 ø	1 ks	Kč 4.006,80	Kč 4.407,90	-	Kč 3.866,10	2 ks
	120 ø	1 ks	Kč 4.119,20	-	-	Kč 3.978,50	2 ks
	150 ø	1 ks	Kč 4.449,90	-	-	Kč 4.315,50	2 ks

z barveného legovaného hliníku, hranatý s ozdobnou hvězdou, rozměry 220/220/300 na výšku, návalka na 3 stranách. Jiné barvy dle RAL nebo NCS lze vyrobit za příplatek na zakázku.

580 NEKONEČNÁ ŽLABOVÁ DILATACE PREFA 	6000 mm	1 bm	-	-	-	Kč 1.849,-	-
--	---------	------	---	---	---	------------	---

nekonečná, typ GS, slouží k vyrovnávání dilatací

420 SILIKON PREFA 	-	1 ks	-	-	-	Kč 246,-	-
	-	1 ks	-	-	-	Kč 210,-	od 20 ks

transparentní, trvale elastické jednosložkové těsnění k utěsnění hladkých ploch, nýtovaných spojů a lišt.

Okapové systémy PREFA

NÁZEV VÝROBKU	ROZMĚRY	CENA	BARVA
507 OCHRANNÁ MŘÍŽKA PROTI PTÁKŮM PREFA ŠÍŘE 125 MM	0,70 x 125 x 2000 mm	Kč 74,-/bm	tmavě hnědá/antracitová

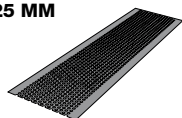

s děrováním o \varnothing 5 mm, 2.000 mm délka, šířka děrované části 100 mm, 1bm= cca. 0,22 kg.

NÁZEV VÝROBKU	ROZMĚRY	JM	PŘÍRODNÍ HLINÍK	BJ
547 ŽLABOVÁ DILATACE PREFA S NÁVALKOU A ZÁSLEPKOU	250	1 ks	Kč 797,-	6 ks
	280	1 ks	Kč 859,-	6 ks
	333	1 ks	Kč 1.000,-	6 ks
	400	1 ks	Kč 1.226,-	6 ks



Barvu záslepky uveďte v objednávce, s návalkou a záslepkou.

547 ŽLABOVÁ DILATACE PRO HRANATÉ ŽLABY S NÁVALKOU A ZÁSLEPKOU	250	1 ks	Kč 797,-	6 ks
	333	1 ks	Kč 1.000,-	6 ks
	400	1 ks	Kč 1.226,-	6 ks

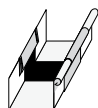

Barvu záslepky uveďte v objednávce, s návalkou a záslepkou.

547 ŽLABOVÁ DILATACE PREFA BEZ NÁVALKY A ZÁSLEPKY	250	1 ks	Kč 365,-	6 ks
	280	1 ks	Kč 417,-	6 ks
	333	1 ks	Kč 508,-	6 ks
	400	1 ks	Kč 622,-	6 ks



pro dodatečnou montáž.

547 ŽLABOVÁ DILATACE PRO HRANATÉ ŽLABY BEZ NÁVALKY A ZÁSLEPKY	250	1 ks	Kč 365,-	6 ks
	333	1 ks	Kč 508,-	6 ks
	400	1 ks	Kč 622,-	6 ks

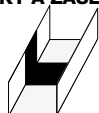

pro dodatečnou montáž.

425 ALU LETOVACÍ TYČINKY PREFA > NOVINKA!	250g	-	Kč 2.500,-	-
---	------	---	-------------------	---



k letování čistého hliníku a legur, dodávaných PREFOU.

NÁZEV VÝROBKU	ROZMĚRY	JM	TM. HNĚDÁ, ANTRACITOVÁ, SVĚTLE ŠEDÁ	PREFA BÍLÁ, MECHOVÁ ZELEŇ, CIHL. ČERVENÁ, TM. ČERVENÁ, ZINKOVĚ ŠEDÁ	MODRÁ, ZVĚTRALÁ MĚĎ	PŘÍRODNÍ HLINÍK	BJ
533 TRHACÍ NÝTY PREFA	4 x 10 mm	1 ks	Kč 3,80	Kč 4,30	Kč 4,30	Kč 3,60	za 1 ks
	4 x 10 mm	1 ks	Kč 3,—	Kč 3,50	Kč 3,50	Kč 2,80	od 1000 ks
	4,8 x 16,9 mm	1 ks	-	-	-	Kč 4,30	za 1 ks

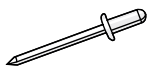

s trnem z nerezů.

667 SVODOVÉ ŘETĚZY PREFA	5 mm	1 bm	Kč 317,24	Kč 357,84	Kč 357,84	-	-
--------------------------	------	------	-----------	-----------	-----------	---	---



z pozinkované barvené oceli.

430 OPRAVNÉ BARVY PREFA	0,75l	1 ks	Kč 442,—				-
	0,25l	1 ks	Kč 251,—				-



Prosím dodržujte návod na použití.

Tabulka odtoku dešťové vody (dle EN-12056)

Označení	Rozměr	Odtok vody na 2 stranách (l/s)	Odtok vody na 1 straně (l/s)	Označení	Rozměr	Odtok vody na 2 stranách (l/s)	Odtok vody na 1 straně (l/s)
Kulatý kotlík PREFA	25 x 80	2,90	1,45	Hranatý kotlík PREFA	25 x 80	2,40	1,21
Kulatý kotlík PREFA	28 x 80	4,10	2,05	Hranatý kotlík PREFA	33 x 100	6,00	3,00
Kulatý kotlík PREFA	28 x 100	4,10	2,05	Hranatý kotlík PREFA	40 x 120	10,80	5,40
Kulatý kotlík PREFA	33 x 100	7,40	3,70				
Kulatý kotlík PREFA	33 x 120	7,20	3,60				
Kulatý kotlík PREFA	40 x 120	14,50	7,25				
Kulatý kotlík PREFA	40 x 150	14,50	7,25				

Rozměry žlabů (míry a tolerance dle EN-612)

PŮLKULATÉ ŽLABY

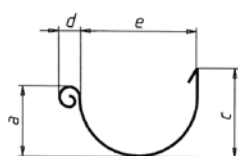

Jmenovité velikosti žlabů PREFA	Výška přední části žlabu a	Výška zadní části žlabu c	ø žlabu e	ø návalky d
250	63	74	105	19
280	72	83	126	19
333	87	98	153	19
400	110	121	192	19

HRANATÉ ŽLABY

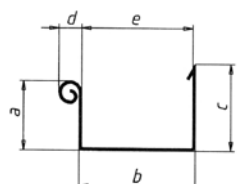

Jmenovité velikosti žlabů PREFA	Výška přední části žlabu a	Šíře žlabu b	Výška zadní části žlabu c	ø návalky d
250	54	85	60	19
333	75	120	85	19
400	92	150	108	19

005 Zertifikat
ISO 9001
Reg. Nr. 1160/D

PREFA Aluminiumprodukte s.r.o., Pražská 810/16, 102 21 Praha 10,
www.prefa.com, centrala@prefa.com

ZAKÁZKOVÉ ODDĚLENÍ Tel. 281 017 110, Fax 281 017 101, hana.vohankova@prefa.com



STŘECHA SILNÁ JAKO BÝK!

Okapové systémy PREFA

ŽLABOVÉ SPOJE **LEPENÍ**



Zdrsněte slepované plochy brusným papírem.



Odmastěte konce žlabů odmašťovačem (počkejte 5 minut – doba reakce)



Naneste proužek lepidla cca 8 mm široký.



Žlaby sesadte do sebe. Návalku pronýtujte pojistným nýtem.



Uzavřete vodní drážku na zadní straně žlabu. Při správném slepení se lepidlo vytlačí na vnitřní straně žlabu.

Pozor! Z důvodů bezpečnosti práce do žlabu nestoupejte ani po něm nechodte. Dodržujte také pokyny z technické příručky. Speciální lepicí sada PREFA stačí na cca 32 spojů žlabů.

ŽLABOVÉ SPOJE **NÝTOVÁNÍ**



Naneste proužek lepidla nebo silikonu 8 mm široký.



Žlaby sesadte do sebe a uzavřete vodní drážku.



Vyvrtejte dírky o Ø 4,1 mm



Pronýtujte do kříže trhacími nýty PREFA 4x10 mm (6 nýtů u žlabu 250, 8 nýtů u žlabů 280 a 333, 10 nýtů u žlabu 400).



Nýty na vnitřní straně žlabu dodatečně utěsněte.

ŽLABOVÉ SPOJE **MONTÁŽ ŽLABOVÉ DILATACE**



Montáž dilatace (spoj se lepí nebo nýtuje)



Přípevněte krytku dilatace.

Dilataci je nutno namontovat vždy po 12 m u půlkulatých a hranatých žlabů, u nástřešních žlabů vždy po 6 m.

PREFA – další druhy plechů

NÁZEV VÝROBKU	ROZMĚRY	BARVA	cca. 45 kg	cca. 60 kg	cca. 120 kg	cca. 500 kg	cca. 1000 kg
... PREFA CLR – ALU OBOUSTRANNĚ BAREVNÝ PLECH	0,70 x 250 mm	tmavě hnědá/antracitová	•				
	0,70 x 333 mm	tmavě hnědá/antracitová		•			
	0,70 x 500 mm	tmavě hnědá/antracitová		•			
	0,70 x 500 mm	cihlově červená/tmavě červená		•			
	0,70 x 700 mm	barva kůže/antracitová		•			
	0,70 x 700 mm	cihlově červená/cihlově červená		•			
	0,70 x 800 mm	barva kůže antracitová		•			
	0,70 x 800 mm	tmavě hnědá/antracitová		•			
	0,70 x 1000 mm	tmavě hnědá/antracitová		•	•	•	•
	0,70 x 1000 mm	barva kůže/antracitová		•	•	•	•
	0,70 x 1000 mm	tmavě hnědá/tmavě hnědá		•	•	•	•
	0,70 x 1000 mm	cihlově červená/tmavě červená		•	•	•	•
	0,70 x 1000 mm	cihlově červená/cihlově červená		•	•	•	•
	0,70 x 1000 mm	světle šedá/světle šedá		•	•	•	•
	0,70 x 1250 mm	tmavě hnědá/antracitová		•	•	•	•
	0,70 x 1000 mm	prefa bílá/prefa bílá		•	•	•	•
	0,70 x 1000 mm	mechová zeleň/mechová zeleň		•	•	•	•
	0,70 x 1000 mm	antracitová/antracitová		•	•	•	•
	0,70 x 1000 mm	bílá hliník/bílá hliník		•	•	•	•
	0,70 x 1000 mm	mechová zeleň/světle šedá		•	•	•	•
	0,70 x 1000 mm	modrá/modrá		•	•	•	•
	0,70 x 1000 mm	zvětralá měď/zvětralá měď		•	•	•	•
	0,70 x 1000 mm	čistě bílá/čistě bílá		•	•	•	•
	0,70 x 1000 mm	zinkově šedá/zinkově šedá		•	•	•	•
	1,00 x 1000 mm	mechová zeleň/mechová zeleň		•	•	•	•
	1,00 x 1000 mm	tmavě hnědá/antracitová			•	•	•
	1,00 x 1000 mm	světle šedá/světle šedá			•	•	•
	1,00 x 1000 mm	prefa bílá/prefa bílá			•	•	•
	1,00 x 1000 mm	čistě bílá/čistě bílá			•	•	•
	1,00 x 1000 mm	barva kůže/antracitová			•	•	•

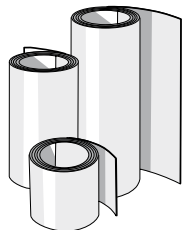

oboustranně barevný plech v kvalitě laku polyester, legura AlMn1. Určeno pro provedení oplechování (komín, lišty, okapní plech atd.), není použitelné jako střešní krytina. Cena na vyžádání. Vnitřní ø role svitku 500 kg cca 500 mm, u svitků 60 kg a 120 kg cca 320 mm.

NÁZEV VÝROBKU	ROZMĚRY	BARVA	cca. 60 kg	cca. 120 kg
... PREFA CLR – ALU OBOUSTRANNĚ BAREVNÝ PLECH S OCHRANNOU FÓLÍÍ	0,70 x 1000 mm	tmavě hnědá/antracitová		•
	0,70 x 1000 mm	antracitová/antracitová	•	
	0,70 x 1000 mm	světle šedá/světle šedá	•	
	0,70 x 1000 mm	barva kůže/antracitová		•
	0,70 x 1000 mm	prefa bílá/prefa bílá	•	
	0,70 x 1000 mm	cihlově červená/tmavě červená		•
	0,70 x 1000 mm	mechová zeleň/mechová zeleň	•	
	0,70 x 1000 mm	bílá hliník/bílá hliník		•
	0,70 x 1000 mm	tmavě hnědá/tmavě hnědá	•	
	0,70 x 1000 mm	cihlově červená/cihlově červená	•	
	0,70 x 1000 mm	modrá/modrá	•	
	0,70 x 1000 mm	čistě bílá/čistě bílá	•	
	0,70 x 1000 mm	zinkově šedá/zinkově šedá	•	
	1,00 x 1000 mm	tmavě hnědá/antracitová		•
	1,00 x 1000 mm	prefa bílá/prefa bílá		•
	1,00 x 1000 mm	mechová zeleň/mechová zeleň	•	•
	1,00 x 1000 mm	stříbrná metalíza jednostranný		•
	1,00 x 1000 mm	barva kůže/antracitová	•	
1,00 x 1000 mm	čistě bílá/čistě bílá	•		
1,00 x 1000 mm	světle šedá/světle šedá		•	

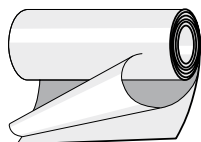

oboustranně barevný plech v kvalitě laku polyester, legura AlMn1. Je možná pouze šíře 1000 mm. Fólie je vždy na straně prvně jmenované barvy. Určeno pro provedení oplechování (komín, lišty, okapní plech atd.), není použitelné jako střešní krytina. Cena na vyžádání.

Pozor: fólie je stabilizována proti UV záření jen krátkodobě, po pokládce plechu je ji nutno co nejdříve odstranit. Vnitřní ø role svitku cca 320 mm.

NÁZEV VÝROBKU	ROZMĚRY	BARVA
507 DĚROVANÝ PLECH PREFA	0,70 x 1000 mm, cca. 24 kg/svitek	mechová zeleň/světle šedá
	0,70 x 1000 mm, cca. 24 kg/svitek	tmavě hnědá/antracitová
	0,70 x 1000 mm, cca. 24 kg/svitek	cihlově červená/tmavě červená
	0,70 x 1000 mm, cca. 24 kg/svitek	prefa bílá/prefa bílá
	0,70 x 1000 mm, cca. 24 kg/svitek	přírodní hliník



velikost děr ø 5 mm - vnitřní ø role svitku cca 320 mm. Cena na vyžádání. 1m² = 1,13 kg



PREFA Aluminiumprodukte s.r.o., Pražská 810/16, 102 21 Praha 10,
www.prefa.com, centrala@prefa.com

ZAKÁZKOVÉ ODDĚLENÍ Tel. 281 017 110, Fax 281 017 101, hana.vohankova@prefa.com



STŘECHA SILNÁ JAKO BÝK!

PREFA – další druhy plechů

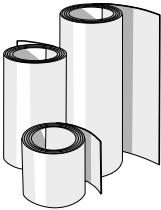
NÁZEV VÝROBKU	ROZMĚRY	BARVA	cca. 60 kg	cca. 120 kg
... PREFA SVITKOVÝ PLECH Z PŘÍRODNÍHO HLINÍKU AL 99,5% 	0,70 x 800 mm	přírodní hliník	•	
	0,80 x 700 mm	přírodní hliník	•	
	0,60 x 1000 mm	přírodní hliník	•	
	0,70 x 1000 mm	přírodní hliník	•	
	0,80 x 1000 mm	přírodní hliník	•	
	1,00 x 1000 mm	přírodní hliník		•
	1,20 x 1000 mm	přírodní hliník		•
	1,20 x 1500 mm	přírodní hliník		•

Cena na vyžádání.

Pozor!







Přírodní hliník se skladuje v suchu, pronikání vlhkosti mezi mezilehlé plochy může způsobit vznik skvrn.

Speciální produkty

VÝROBKY

O možnosti dodávek se informujte na telefonu:

PRÁŠKOVÉ LAKOVÁNÍ	Na zvláštní objednávku lze vyrobit barvy na přání dle RAL nebo NCS pro výrobky PREFA (příslušenství pro krytinu, okapový systém vč. příslušenství, případně tabulové plechy od tloušťky 0,7 mm). Při hodnotě zakázky nižší než 8.500 Kč se fakturuje přírůžka za podlimitní množství ve výši 1.000 Kč. Výrobky v těchto specifických barvách nelze vzít zpět.	281 017 110
PROFILOVÁNÍ	Prefalz, Falzonal. Informace o možnosti profilování u obchodních partnerů PREFY	

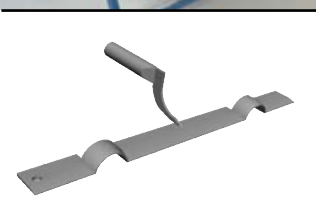
	<p>Bull Tack Power-Nagler NOVINKA! Automatická zatloukačka hřebíků Haubold RNC 35 S, vč. Bull Tack-Magazine (zásobník přichytek). ArtikelNr. 420055, Cena: Kč 28.070,-/ks netto.</p>		<p>Bull Tack-Magazine náhradní zásobník pneumatické zatloukačky hřebíků Haubold (RNC 35S). Chráněný vzor reg.č. 5359. ArtikelNr. 420056, Preis: Kč 11.823,-/ks netto</p>
	<p>Zásobník přichytek Pro doplnění Bull Tack-Magazinu, 80 ks přichytek v zásobníku. Balení 30 zásobníků/karton. ArtikelNr. 505004, Cena: Kč 92,-/zásobník netto.</p>		<p>Hřebíky pro Bull Tack Power-Nagler RNC 35 S Žárově zinkovaná ocel Typ RNC-S 25/25 mm rýhované, oca 200 ks hřebíků v roli – cca 3000 ks hřebíků/karton = balící jednotka. ArtikelNr. 341395, Cena: Kč 577,-/1.000 ks netto. 2. druh hřebíků typ RNC-S/F 25/30 mm, žárově zinkovaných bez rýhování. ArtikelNr. 341396, Cena: Kč 865,-/1.000 ks netto.</p>
	<p>Ohýbačka PREFA Excentrická svěrka se samostatným držákem, nastavitelný úhel ohybu, možnost nastavení podpěrných nohou dle sklonu střechy. Šířka ohýbací lišty 160 mm délka ohýbací lišty 960 mm. Vysaditelná ohýbací lišta. Patentováno. ArtikelNr. 420051, Cena: Kč 34.465,-/ks netto.</p> <p>Používá se pro usnadnění práce při ohýbání maloformátových produktů PREFA.</p>		
	<p>Srážka vln PREFA Pro úpravu falcovaných tašek PREFA použitých u hřebene, nároží nebo napojení na zeď. Připevní se na Ohýbačku PREFA. Patentováno ArtikelNr. 420053, Cena: Kč 28.683,-/ks netto</p> <p>Používá se při montáži falcované tašky PREFA</p>		
	<p>Ohýbačka a srážka vln PREFA v kombinované nabídce ArtikelNr. 420054, Cena: Kč 56.922,-/ks netto.</p> <p>Určeno pro usnadnění práce při pokládce střešních systémů PREFA</p>		
	<p>PREFA Rilleneisen ArtikelNr. 411687, Cena na vyžádání.</p> <p>Slouží k vytvarování plechu při napojení falcovaných tašek PREFA.</p>		

PREFA Academy 2009/2010



- Dachprofi - Intenzivní kurs v Rakousku (3 dny)
- Základní kurs – SOU Stochov (2 dny)

Info – tel. 281 017 110, e-mail roman.vanek@prefa.com

005 Zertifikat
ISO 9001
 Reg. Nr. 1160/0

PREFA Aluminiumprodukte s.r.o., Pražská 810/16, 102 21 Praha 10,
www.prefa.com, centrala@prefa.com

ZAKÁZKOVÉ ODDĚLENÍ Tel. 281 017 110, Fax 281 017 101, hana.vohankova@prefa.com



STŘECHA SILNÁ JAKO BÝK!

Všeobecné dodací a prodejní podmínky společnosti PREFA Aluminiumprodukte s.r.o. (dále jen „prodávající“)

1. Rozsah platnosti

Tyto všeobecné dodací a prodejní podmínky jsou podstatnou součástí všech obchodních dohod při prodeji a dodávkách výrobků a obchodního zboží prodávajícího, není-li výslovně v jednotlivých případech sjednáno něco odlišného. Nákupní podmínky našich zákazníků (dále jen „kupujících“) platí pouze, pokud jsou v každém jednotlivém obchodním případě výslovně prodávajícím písemně uznány.

2. Písemná forma

Vydání, rady a doporučení učiněné prodávajícím či jeho zaměstnanci jsou pro prodávajícího závazné pouze v případě, že budou následně písemně prodávajícím potvrzeny.

Veškeré reklamace jsou kupující či ostatní obchodní partneri povinni uplatňovat v písemné formě.

3. Uzavírání kupních smluv

3.1. Veškeré nabídky prodávajícího jsou nezávazné. Smluvní vztah mezi prodávajícím a zákazníkem (dále jen „kupující“) vzniká až písemným potvrzením objednávky kupujícího prodávajícím. Totéž platí i pro jakékoli dodatky, změny či vedlejší ujednání.

3.2. Proávající stanoví v potvrzení objednávky individuální podmínky dodávky (rozsah, cenu, termín a další podmínky dodávky), přičemž tyto podmínky se považují za kupujícím uznané, pokud kupující neuplatní výhrady bezprostředně po obdržení písemného potvrzení objednávky od prodávajícího. Dodatečně nelze ani z jedné strany jednou uznané potvrzení bez oboustranné písemné dohody měnit či odvolat.

3.3. Uzavření kupní smlouva je závazná pro obě strany. Proávající na jejím základě dodá zboží kupujícímu a kupující je povinen zboží odebrat a zaplatit prodávajícímu kupní cenu.

4. Ceny

4.1. Není-li stanoveno jinak, je cena zboží určena platným ceníkem zboží prodávajícího, přičemž k cenám zboží uvedeným v ceníku bude účtováno DPH v zákonné výši. Cena zahrnuje: náklady v expedičním skladu v sídle mateřské společnosti prodávajícího, dopravu do místa plnění, kterým je sídlo kupujícího, není-li dohodnuto jinak a dřevěnou paletu, pokud je zboží na ni naloženo. S výjimkou cen uvedených v potvrzení objednávky prodávajícím jsou veškeré ceny nezávazné.

4.2. Dojde-li k mimořádnému zvýšení cen surovin nebo kursu CZK vůči EUR, je prodávající oprávněn s kupujícím dohodnout ceny odpovídajícím způsobem zvýšit.

5. Platební podmínky

5.1. Není-li dohodnuto jinak, zboží je zpravidla vydáváno až po úplném zaplacení kupní ceny (platba předem s dohodnutou slevou za platbu předem).

5.2. Obchodní partneri, se kterými je uzavřena příslušná dohoda, mohou platit až po odběru zboží. Doba splatnosti faktur je v tomto případě 14 dní od data vystavení faktury. Za překročení doby splatnosti faktury uhradí kupující smluvní pokutu ve výši 0,1 % z dlužné částky za každý, byť jen započatý den prodlení. Proávající má dále právo na úhradu zákonného příslušenství jeho pohledávek za kupujícího a na náhradu škody, která mu vznikne v souvislosti s prodlením kupujícího s úhradou fakturované kupní ceny.

5.3. V případě, že je kupující opakovaně v prodlení s úhradou kupní ceny nebo v případě prodlení kupujícího s úhradou kterékoliv kupní ceny delším než 1 měsíc stávají se veškeré pohledávky prodávajícího za kupujícího okamžitě splatné a prodávající je oprávněn okamžitě zastavit veškeré další dodávky zboží kupujícímu a odstoupit od ještě nerealizovaných dodávek.

6. Předmět dodávky

6.1. Sortiment zboží, dodávaného prodávajícím je uváděn v prospektech a jiných podkladech této společnosti. Provedení a zobrazení zboží v těchto listinách je informativní a tyto listiny nelze považovat za předlohy či vzorky. Výrobky nabízené prodávajícím odpovídají příslušným ČSN EN, ÖN resp. DIN, a podnikovým normám skupiny PREFA.

6.2. Při dodávce hromadného zboží jsou přípustné odchylky od váhy a počtu kusů atd., a to až plus minus 10 % oproti údajům v potvrzení objednávky. Pro výpočet hodnoty ve faktuře jsou rozhodující prodávajícím udané hodnoty (zejména váhy, ve zvláštních případech také počty kusů), nebude-li kupujícím prokázáno něco jiného.

6.3. Proávající si rovněž vyhrazuje právo dodat kupujícímu zboží s nepatrnými odchylkami v jakosti, materiálu, čistotě, barvě a provedení, a to v rámci běžných výklostí v oboru.

7. Dodání zboží a přechod nebezpečí škody

7.1. Dodáním se rozumí předání objednaného zboží kupujícímu. Místem plnění je sídlo kupujícího, není-li dohodnuto jinak.

Nebezpečí škody na zboží přechází na kupujícího převzetím zboží v místě plnění. Jestliže se prodávající s kupujícím dohodne, že bude zboží předáno k přepravě dopravci určenému kupujícím, přechází nebezpečí škody na zboží předáním zboží tomuto dopravci.

7.3. Proávající je oprávněn poskytnout a kupující je povinen přijmout i částečné plnění, není-li mezi smluvními stranami dohodnuto jinak.

8. Dodací lhůty

8.1. Dodací lhůty budou pro jednotlivé dodávky vždy dohodnuty. Obvyklý termín dodání zboží je do 5 pracovních dnů od písemné objednávky.

8.2. Pokud dojde k podstatnému prodloužení dohodnuté dodací lhůty (více než 14 dnů), může kupující po nesplnění jím dodatečně stanovené přiměřené náhradní dodací lhůty od smlouvy odstoupit. Pokud však dojde k prodloužení dodací lhůty z důvodů na straně výroby, které se nedaly předvídat (zejména stávky, výpady ve výrobě, nedostatek surovin a pod.), může kupující odstoupit od smlouvy pro prodloužení dodací lhůty o 2 měsíce a následně nesplnění jím stanovené přiměřené náhradní dodací lhůty.

8.3. Vznikne-li kupujícímu škoda v důsledku prodlení na straně dodavatele, dodavatel za tuto škodu odpovídá v případě, že svůj závazek nesplní ani po uplynutí dodatečně přiměřené lhůty písemně poskytnuté kupujícím. Výše nároku na náhradu škody způsobené prodlením na straně prodávajícího může v takovém případě činit nejvýše 5 % hodnoty dlužného plnění.

9. Přechod vlastnictví

9.1. Zboží zůstává až do úplného zaplacení kupní ceny, jakož i v všech ostatních pohledávek prodávajícího za kupujícím vzniklých v souvislosti s dodávkou předmětného zboží, ve výhradním vlastnictví prodávajícího.

9.2. Pokud je zboží vlastnictvím prodávajícího, lze ho prodat, zastavit, pronajmout nebo jinak zatížit pouze s výslovným písemným předchozím souhlasem prodávajícího.

10. Záruka

10.1. Proávající poskytuje na dobu 40 let od data podepsání záručního listu záruku na jakost materiálu prodávajících výrobků PREFA – falcované tašky, falcované šindele, falcované šablony a Prefal - proti zlomu, korozi a poškozování v důsledku mrazu, a to za podmínek uvedených v platném záručním listu a za předpokladu, že střecha byla odborně položena jím autorizovanou pokrývačskou/klempířskou firmou a je vystavena působení běžných povětrnostních vlivů.

10.2. Zjevné vady dodaného množství a jakosti je kupující povinen reklamovat a vyznačit na potvrzení o převzetí dodávky (dodací list) ihned po převzetí od dopravce. V takovém případě je rovněž povinen bez zbytečného odkladu (nejdéle však do 3 dnů) písemně informovat o zjištěných vadách prodávajícího. Skryté vady musí být reklamovány rovněž nejpozději do 3 dnů od jejich zjištění, nejpozději však 14 dní od převzetí zboží. V případě nedodržení tohoto postupu nemůže být právo kupujícího či konečného zákazníka přiznáno v soudním řízení.

10.3. Veškeré reklamace je kupující resp. jiný konečný zákazník povinen uplatňovat písemně (s příložením kopie záručního listu a dodacího listu). Proávající je oprávněn odstranit vady podle vlastní volby, a to buď opravou nebo náhradní dodávkou.

10.4. U drobných hromadných výrobků (např. hřebíky, nýty apod.) je, pokud nedošlo k jiné dohodě, přípustná odchylka 3 % od celkového počtu kusů.

11. Použitelné právo a salvatorská klauzule, mlčenlivost

11.1. Pro obchodní závazkové vztahy mezi prodávajícím a kupujícím platí vylučně právo České republiky, zejména pak zákon č. 513/1991 Sb. obchodní zákoník, v platném znění.

11.2. Veškeré spory, které případně vzniknou mezi prodávajícím a kupujícím v souvislosti s prodejem zboží prodávajícího kupujícímu, budou rozhodovány s konečnou platností v rozhodčím řízení jedním rozhodcem jmenovaným Správcem v seznamu se Seznamu rozhodců vedeném Společností pro rozhodčí řízení, a.s., IČO: 26421381, se sídlem Sokolská 60, 120 00 Praha 2, podle Jednačního řádu pro rozhodčí řízení Společností pro rozhodčí řízení, a.s., se kterým byly smluvní strany seznámeny. Výše a způsob úhrady rozhodčího poplatku, jsou upraveny v Pravidlech o nákladech rozhodčího řízení Společností pro rozhodčí řízení, a.s., se kterým byly smluvní strany seznámeny.

Neplatnost jakéhokoliv ustanovení těchto Všeobecných dodacích a prodejních podmínek nemá vliv a neomezuje platnost jejich ostatních ustanovení. V případě, že se jakékoli ustanovení stane neplatným, a to z jakéhokoliv důvodu, zavazují se smluvní strany nahradit jej takovým platným, účinným a vymahatelným ustanovením, jehož právní a ekonomický smysl bude nejbližší smyslu původního ustanovení.

11.4. Proávající i kupující jsou povinni zachovávat mlčenlivost o všech skutečnostech, o kterých se dozví v souvislosti s uzavíráním vzájemných obchodních smluv. Technika výroby a konstrukce produktů prodávajícího v souvislosti a v průběhu realizace zakázek, je obzvláště chráněna, a to i tehdy, když se nejedná o ochranná práva ze zákona (patentová práva apod.).

Za chyby a omyly v textu neručíme!



PREFA Aluminiumprodukte s.r.o., Pražská 810/16, 102 21 Praha 10,
www.prefa.com, centrala@prefa.com

ZAKÁZKOVÉ ODDĚLENÍ Tel. 281 017 110, Fax 281 017 101, hana.vohankova@prefa.com



STŘECHA SILNÁ JAKO BÝK!

PREFA Česká republika:
PREFA Aluminiumprodukte s.r.o.
Pražská 810/16, 102 21 Praha 10 Hostivař,
Tel. 281 017 110, centrala@prefa.com

www.prefa.com



Střecha **budoucnosti**
Fasáda **budoucnosti**